

# lenovo

**L193 Wide** 平面顯示器  
使用指南

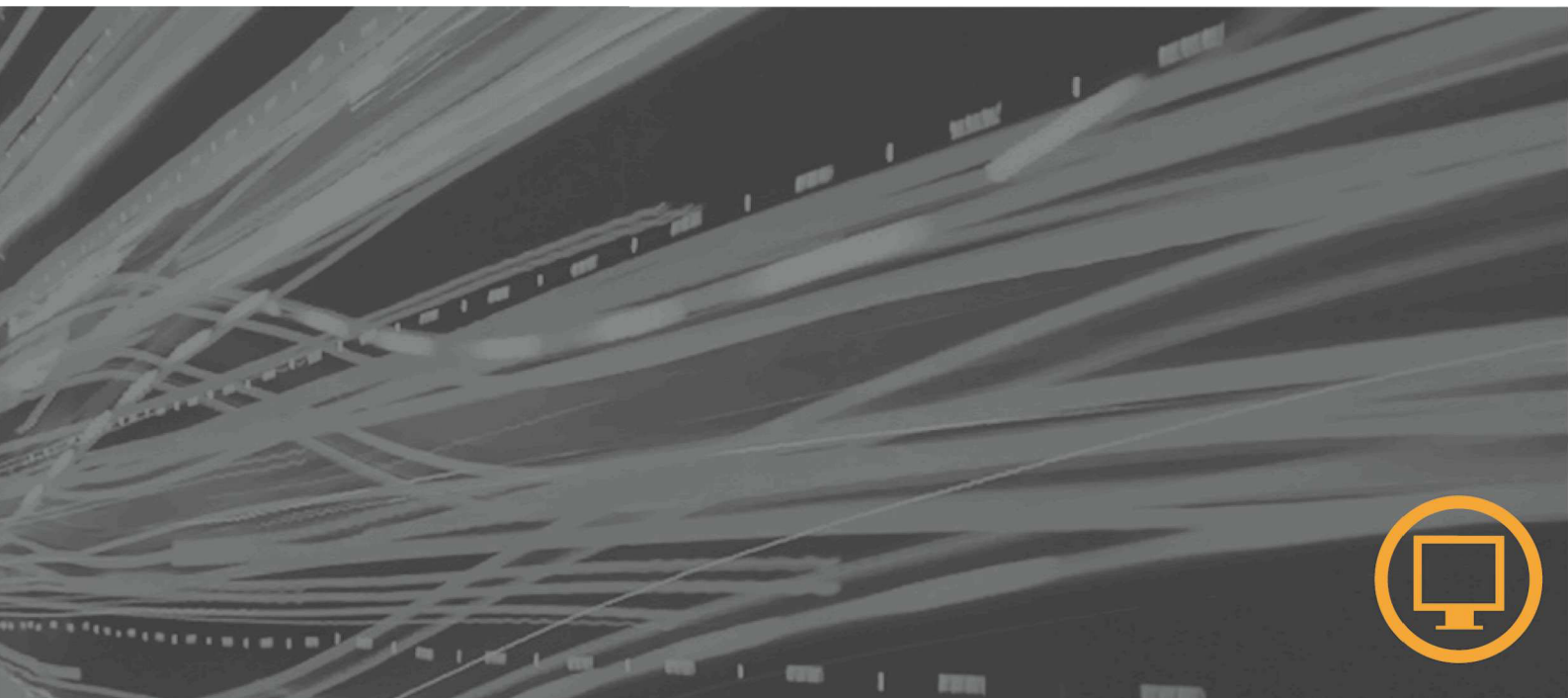

產品編號  
6920-AS 1

第1版 (2007 年 1月)  
©Copyright Lenovo 2007.  
版權所有 .

---

# 目錄

安全資訊 .....	iv
<b>第1章. 使用入門 .....</b>	<b>1-1</b>
出貨內容 .....	1-1
安裝底座及搬運顯示器 .....	1-1
產品概觀 .....	1-2
調整傾斜度 .....	1-2
顯示器控制項 .....	1-2
安裝顯示器 .....	1-3
連接及開啓顯示器 .....	1-3
註冊您的選用設備 .....	1-5
<b>第2章. 調整及使用監視器 .....</b>	<b>2-1</b>
舒適度及協助工具 .....	2-1
安排工作環境 .....	2-1
健康工作習慣的快速要訣 .....	2-2
協助工具資訊 .....	2-2
調整顯示器影像 .....	2-3
使用直接存取控制項 .....	2-3
使用螢幕顯示 (OSD) 控制項 .....	2-3
選取支援的顯示模式 .....	2-5
認識電源管理 .....	2-6
顯示器的保養與維護 .....	2-7
拆卸螢幕支架 .....	2-7
<b>第3章. 參考資訊 .....</b>	<b>3-1</b>
顯示器規格 .....	3-1
疑難排解 .....	3-2
手動影像設定 .....	3-3
服務資訊 .....	3-6
產品編號 .....	3-6
客戶責任 .....	3-6
<b>附錄 A. 服務與支援 .....</b>	<b>A-1</b>
線上技術支援 .....	A-1
電話技術支援 .....	A-1
<b>附錄 B. 注意事項 .....</b>	<b>B-1</b>
商標 .....	B-2

## 安全資訊

Before installing this product, read the Safety Information.

مج، يجب قراءة دات السلامة

Antes de instalar este produto, leia as Informações de Segurança.

在安裝本產品之前，請仔細閱讀 Safety Information (安全信息)。

Prije instalacije ovog produkta obavezno pročitajte Sigurnosne Upute.

Prije instalacije ovog produkta obavezno pročitajte Sigurnosne Upute.

Před instalací tohoto produktu si přečtěte příručku bezpečnostních instrukcí.

Læs sikkerhedsforskrifterne, før du installerer dette produkt.

Ennen kuin asennat tämän tuotteen, lue turvaohjeet kohdasta Safety Information.

Avant d'installer ce produit, lisez les consignes de sécurité.

Vor der Installation dieses Produkts die Sicherheitshinweise lesen.

Πριν εγκαταστήσετε το προϊόν αυτό, διαβάστε τις πληροφορίες ασφαλείας (safety information).

לפני שתתקינו מוצר זה, קראו את הוראות הבטיחות.

A termék telepítése előtt olvassa el a Biztonsági előírásokat!

Prima di installare questo prodotto, leggere le Informazioni sulla Sicurezza.

製品の設置の前に、安全情報をお読みください。

본 제품을 설치하기 전에 안전 정보를 읽으십시오.

Пред да се инсталира овој продукт, прочитајте информацијата за безбедност.

Lees voordat u dit product installeert eerst de veiligheidsvoorschriften.

Les sikkerhetsinformasjonen (Safety Information) før du installerer dette produktet.

Przed zainstalowaniem tego produktu, należy zapoznać się z książką "Informacje dotyczące bezpieczeństwa" (Safety Information).

Antes de instalar este produto, leia as Informações sobre Segurança.

Перед установкой продукта прочтите инструкции по технике безопасности.

Před instaláciou tohto produktu si prečítajte bezpečnostné informácie.

Pred namestitvijo tega proizvoda preberite Varnostne informacije.

Antes de instalar este producto lea la información de seguridad.

Läs säkerhetsinformationen innan du installerar den här produkten.

在安裝本產品之前，請先閱讀『安全資訊』。

---

## 第1章. 使用入門

本使用手冊包含了平面顯示器的詳細資訊。若要快速地先有個概念，請參閱顯示器隨附的安裝海報。

---

### 出貨內容

整套產品應包含下列項目：

- 平面顯示器安裝海報
- 顯示器安全、疑難排解及保固手冊
- 參考手冊及驅動程式光碟
- 平面顯示器
- 電源線
- 類比式排線 – 連接到顯示器

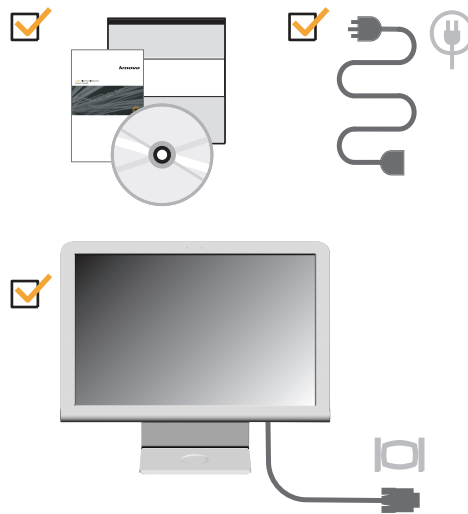

---

### 安裝底座及搬運顯示器

請參閱以下圖例來安裝顯示器。

註：請勿碰撞顯示器的螢幕區域。螢幕區域為玻璃材質，如果在搬運時施壓過大會破裂的危險。

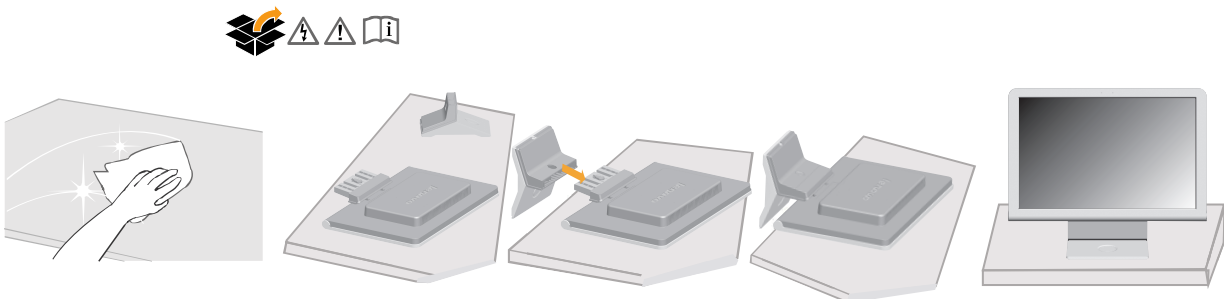

---

## 產品概觀

本節提供了有關調整顯示器位置與設定使用者控制項的資訊。

### 調整傾斜度

下圖顯示了顯示器的傾斜範圍。如需更多資訊，請參閱第2-1頁的「放置您的顯示器」。

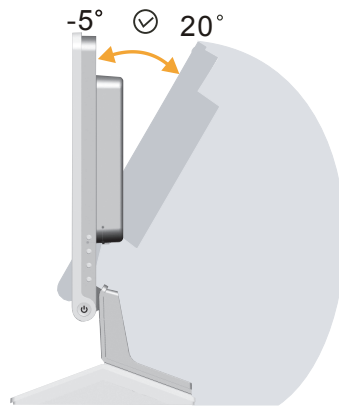

### 顯示器控制項

顯示器右側的控制項可讓您調整顯示效果。



若需要如何使用這些控制選項的資訊，請參閱第2-3頁的「調整顯示器影像」。

---

## 安裝顯示器

本節提供了設定顯示器的相關指示。

### 連接及開啓顯示器

**註：** 在您執行此項程序之前，請務必閱讀顯示器安全、疑難排解及保固手冊中的安全資訊。

1. 關閉電腦所有附屬裝置的電源，然後拔掉電腦的電源線。

#### AC IN



2. 將類比訊號連接到電腦後方的視訊連接上。

**註：** 信號線的一端已預先連接到您的顯示器。

#### D-SUB

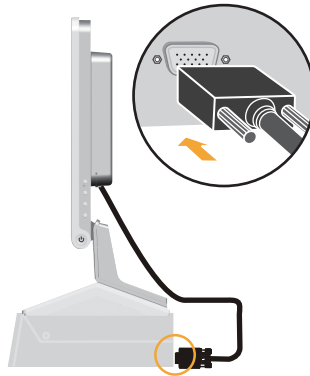

3. 將電源線插入顯示器，然後將顯示器和電腦的電源線插到已接地的電源插座上。

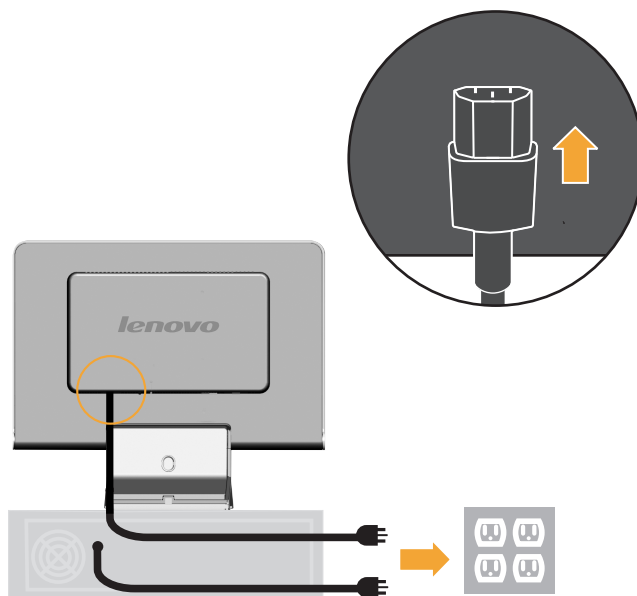

4. 開啓顯示器及電腦的電源。

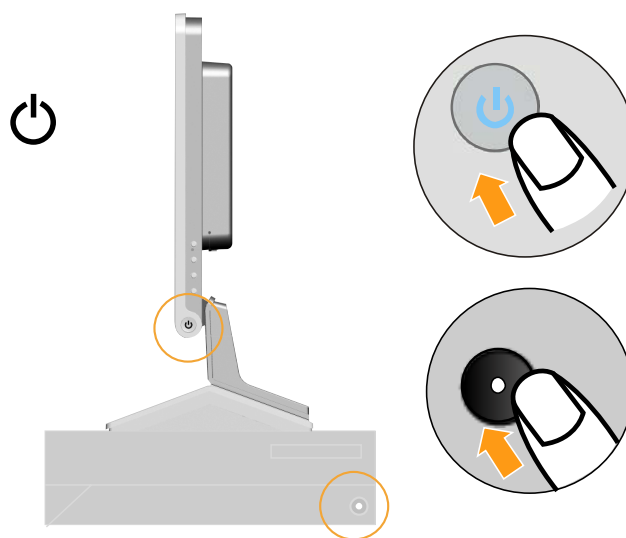



- 若要安裝顯示器驅動程式，請插入**參考手冊及驅動程式光碟**，然後按一下**安裝驅動程式**，並遵循螢幕上的指示。



- 若要使顯示器影像最佳化，請按下自動影像設定鍵。顯示器必須先暖機至少 **15 分鐘**後，才能進行**自動影像設定**。一般的作業則不需如此。

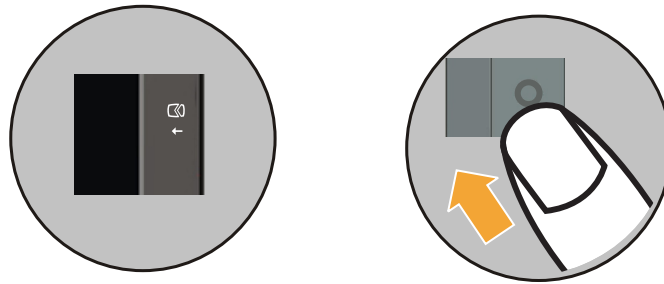

**註：**如果自動影像設定並未建立您喜歡的影像，您可以執行手動影像設定。請參閱第3-3頁的「手動影像設定」，以取得更多資訊。

---

## 註冊您的選用設備

感謝您購買本 **Lenovo™** 產品。請用一點時間註冊您的產品並提供我們資訊，此資訊有助於 **Lenovo** 將來為您提供更好的服務。您的回應在開發對您相當重要的產品和服務上會很有價值，並且您提供更佳的溝通管道。請前往下列網站註冊您的選用設備，網址如下：

<http://www.lenovo.com/register>

除非您在網站問卷指示不想收到進一步資訊，否則 **Lenovo** 會提供您所註冊產品的相關資訊及更新版本。

---

## 第2章. 調整及使用監視器

本節提供了調整與使用顯示器的相關資訊。

---

### 舒適度及協助工具

良好的人體工學習慣對經常使用個人電腦及避免不舒適來說非常重要。請將您的工作環境及使用的設備，佈置成適合您個人需求及工作型態。此外，在使用電腦時，利用健康的工作習慣來提升您的效能及舒適度。

如需這些主題的詳細資訊，請造訪 **Healthy Computing** 網站，網址如下：  
<http://www.lenovo.com/healthycomputing>

### 安排工作環境

使用高度與空間都適當的工作桌面可以讓您舒適的工作。

整理您的工作環境來配合使用資料及設備的方式。將工作區保持乾淨清爽來放置您經常使用的資料，並將最常用的物品如滑鼠或電話放在伸手可及之處。

設備的佈置及安裝對您的工作姿勢扮演了非常重要的角色。下列主題說明了如何將設備安裝最佳化，以達到並維持良好的工作姿勢。

### 放置您的顯示器

再放置並調整電腦顯示器，以便舒適地觀看時，請注意下列事項：

- **觀看距離**：最理想的顯示器觀看距離範圍，大約在 510 公釐到 760 公釐 (20 吋到 30 吋)，而且還會視周圍的光線以及時間的早晚不同而異。您可以重新定位顯示器、調整姿勢或椅子的位置來改變觀看的距離。採取讓您覺得最舒適的觀看距離。
- **顯示器高度**：將顯示器放置在能讓您的頭部及頸部，感覺舒適及中庸(垂直或挺直)的位置。如果您的顯示器無法調整高度。放置顯示器的一般準則是，當您舒服地坐著時，螢幕的頂端等於或稍微低於您眼睛的高度。然而，務必將顯示器的高度調到最佳的狀況，讓站台的線在您的雙眼之間，而且當您的眼部肌肉在放鬆的狀態時，顯示器的中央能適合您喜好的視覺距離及觀看的舒適。
- **傾斜度**：調整顯示器的傾斜度，來呈現最佳的畫面內容並適合您習慣的頭部及頸部姿勢。
- **一般位置**：避免將您的顯示器放置在強光之下，或因頭上照明或附近窗戶，而會產生螢幕上反光的地方。

下列是一些其他可讓您舒適的觀看顯示器的要訣：

- 依據您的工作類型，選擇適合的照明設備。
- 如果顯示器配備亮度、對比及影像調整控制項，請利用它們來調整螢幕上的影像，以滿足您的視覺偏好。
- 保持顯示器螢幕的乾淨，如此您才能專注於螢幕上的內容。

任何集中或持續的視覺活動都會使您的眼睛疲勞。讓眼睛暫時離開顯示器螢幕，並凝視遠方景物來鬆弛眼部的肌肉。如果您眼睛疲勞或視覺不適的問題，請徵詢視力保健專家們的意見。

## 健康工作習慣的快速要訣

下列資訊是摘錄一些讓您能舒適且有效率的使用電腦，所需要注意的重點。

- **良好的姿勢從設備的安裝做起：**工作環境的安排及電腦設備的安裝，對您在使用電腦時的姿勢有非常重大的影響。請務必利用第2-1頁的「安排工作環境」中提到的要訣，來妥善安排設備的位置及方向，以保持舒適及具效益的姿勢。此外，請確實使用電腦元件及辦公室家具的調整功能，來配合您目前及不時改變的偏好。
- **稍微改變姿勢，有益於避免不舒適：**您坐著使用電腦的時間越長，越需要注意您的工作姿勢。避免長時間維持同一姿勢。不時地稍微改變您的姿勢，來避免引起的身體不適。調整辦公室家具來配合姿勢的改變。
- **短暫且定時的休息，以確保健康地使用電腦：**因為使用電腦主要是靜態的活動，所以在工作中短暫的休息是非常重要的。定時地從您工作區站起來、伸展身體、去拿杯水喝、或是暫時停用一下電腦。稍微暫停工作能讓您變更姿勢，並有助於舒適及有效率的工作。

## 協助工具資訊

Lenovo 致力於提供更好的資訊存取性及技術給身體不便的人士。有了輔助的科技，使用者在行動不便的情形下，可以選擇對他們最為適當的方式還存取資訊。如需有關產品協助工具的更多資訊，請造訪：

<http://www-03.ibm.com/research/accessibility/requests/accvpat.nsf/lenovo-bidx?OpenForm>

## 調整顯示器影像



本節說明了用於調整顯示器影像的控制功能。

### 使用直接存取控制項

當螢幕顯示 (OSD) 未能顯示時，就可以使用直接存取控制項。

註：直接存取控制項以藍色標示。

表 2-1. 直接存取控制項

圖示	控制	說明
	影像設定	啓動自動影像調整。
	Novo Vision	直接存取 NOVO Vision。
	主選單	鎖住螢幕顯示(OSD)或將 OSD 解鎖。

### 使用螢幕顯示 (OSD) 控制項

您會在螢幕顯示 (OSD) 上看到可以利用使用者控制項調整的設定，如下圖所示。

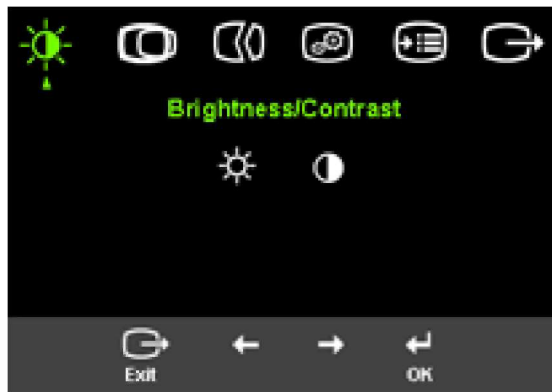

使用控制項：















1. 按下  來開啓 OSD 的主功能表。
2. 使用  或  在圖示中移動。選取圖示並按下  來選取該項功能。如果有子功能表，您可利用  或  在選項中移動，然後按下  來選取該項功能。使用  或  來做調整。按下  來儲存。
3. 按下  在子功能表中往後移動以及離開 OSD。
4. 按住  10 秒鐘來鎖定 OSD。這樣可以避免不小心更動 OSD 的設定。按住  10 秒鐘，來解除 OSD 鎖定並可調整 OSD。
5. DDC/CI 預設為開啓。請用 OSD 之 EXIT 鈕，接著按住  鈕 10 秒來開啓/關閉 DDC/CI 功能。「DDC/CI 已被關閉」的訊息將會顯示在螢幕上。

表 2-2. OSD 功能

主功能表上的 OSD 圖示	子功能表	說明
 亮度/對比	 亮度	調整整體亮度
	 對比	調整明暗區域之間的差異
 影像位置	 水平位置	左右移動影像
	 垂直位置	上下移動影像
 影像設定	 自動	影像自動最佳化。
	 手動	影像手動最佳化。請參閱第 3-3 頁的「手動影像設定」 <ul style="list-style-type: none"> <li>• Clock</li> <li>• Phase</li> <li>• Save</li> </ul>
 影像內容	 色彩	調整紅、藍、綠的飽和度。  亮度與對比度無法在 sRGB 模式中調整。
	目前模式	<ul style="list-style-type: none"> <li>• 預設</li> <li>• sRGB</li> <li>• 偏紅</li> <li>• 偏藍</li> </ul>
	標準	<ul style="list-style-type: none"> <li>• 紅: 增加或減少影像上的紅色飽和度。</li> <li>• 綠: 增加或減少影像上的綠色飽和度。</li> <li>• 藍: 增加或減少影像上的藍色飽和度。</li> <li>• 儲存: 儲存自訂的顏色選項。</li> </ul>
 功能選項	 資訊	顯示解析度、螢幕更新頻率，以及產品詳細資訊。 <b>註:</b> 這個畫面不容許變更任何設定。
	 語言	本節列出顯示器支援的語言清單。 <b>註:</b> 語言選項只會影響 OSD 所顯示的語言。這個選項並不會影響執行於電腦上軟體的語言設定。

表 2-2. OSD 功能 (繼續)

主功能表上的 OSD	子功能表	說明
 功能選項	 功能表位置	功能表位置可調整畫面上功能表位置。
	預設	預設 將功能表位置還原為預設設定。
	標準	<ul style="list-style-type: none"> <li>• 水平: 變更 OSD 的水平位置。</li> <li>• 垂直: 變更 OSD 的垂直位置。</li> <li>• 儲存</li> </ul>
	 原廠設定	<ul style="list-style-type: none"> <li>• 取消</li> <li>• 還原</li> </ul> 將顯示器重設為原始的設定。
	協助工具	協助工具偏好設定的控制項按鈕及功能表設定。  按鈕速度： 選取 ← 或 → 來變更。 <ul style="list-style-type: none"> <li>• 關閉</li> <li>• 預設</li> <li>• 慢</li> </ul>  功能表時間: 設定在最後一次按下按鈕後，OSD 將保持作用中的時間長度。

## 選取支援的顯示模式

顯示器所使用的顯示模式是由電腦控制的，因此，若需變更顯示模式的詳細資訊，請參閱您的電腦說明文件。

當顯示模式變更時，可能會改變影像的大小、位置和形狀。這是正常情況，並且您可以使用自動影像設定和影像控制項重新調整影像。

與陰極線管 (CRT) 顯示器不同 (它需要較高的刷新速率以使閃爍情況降到最低)，液晶顯示器 (LCD) 或「平面」技術本身是不閃爍的。

**註:**如果您的系統之前使用的是 CRT 顯示器，而目前設定了超出此顯示器範圍的顯示模式，您可能需要暫時重新連接 CRT 顯示器，直到您重新設定系統為止；最好設定為 1440 x 900 @ 60 H z，即「原始解析度顯示」(NRD) 模式。

下表中的顯示模式，在出廠時已做最佳化處理。

表 2-3. 原廠設定顯示模式

解析度	螢幕更新頻率
640 x 480	60 Hz, 66Hz, 72Hz, 75Hz
720 x 400	70 Hz
800 x 600	60 Hz, 72 Hz, 75 Hz
1024x768	60 Hz, 70 Hz, 75 Hz
1280x1024	60 Hz, 70 Hz, 72Hz, 75Hz, 76Hz
1440 x 900	60 Hz, 75 Hz

## 認識電源管理

當您的電腦辨識到您已逾使用著定義的時間並且為使用滑鼠或鍵盤時，即會呼叫電源管理的功能，下表說明了幾種不同的狀況。

為了達到最佳效能，請在每天工作結束時，關閉顯示器的電源，或是當您要長時間離開不使用電腦時，也應隨手關閉您的顯示器。

表 2-4. 電源指示燈

狀態	電源指示燈	畫面	還原作業	準則遵循
開啓	持續亮 藍燈	正常顯示		
待機/暫停	持續亮琥珀色燈	空白畫面	按一下按鍵或移動一下滑鼠 影像可能會延遲幾秒鐘後才重新顯示。 註: 如果影像沒有輸出到顯示器上，便會產生待機情形。	ENERGY STAR (能源之星)
關閉	關閉	空白畫面	按一下按鍵或是移動一下滑鼠 影像可能會延遲幾秒鐘後才重新顯示。	ENERGY STAR (能源之星)

---

## 顯示器的保養與維護

在保養維護顯示器之前，請務必將其電源關閉。

### 請勿：

- 將水或液體直接潑灑到顯示器上。
- 使用溶劑或研磨劑。
- 使用可燃性的清潔劑，來清潔顯示器或任何電器設備。
- 使用銳利或粗糙的物品來碰觸顯示器的螢幕區域，如此可能會永久損害您的銀幕。
- 使用任何含有防靜電的容液或類似添加物的清潔劑。這樣也會傷害到螢幕區域的外層。

### 您可以：

- 用軟布稍微沾水來輕拭機殼及螢幕。
- 用微濕的布及一點溫和的清潔劑，來除去油漬及指痕。

---

## 拆卸螢幕支架

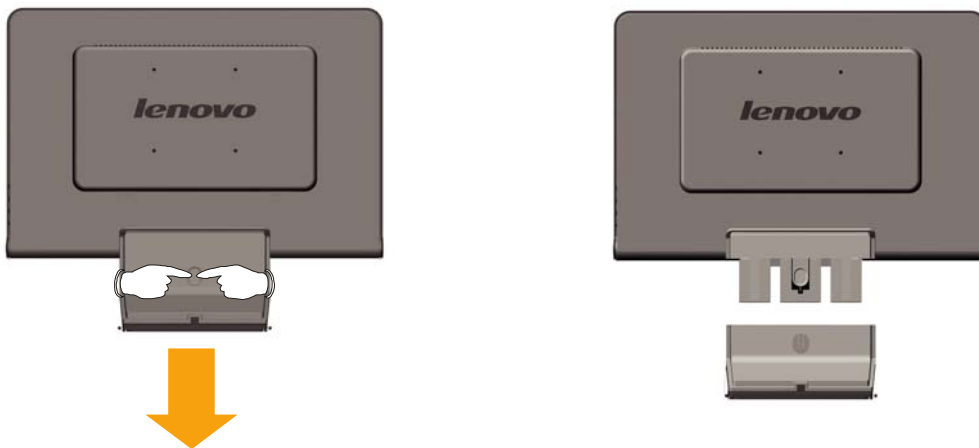



## 第3章. 參考資訊

本節包含顯示器的規格、手動安裝顯示器驅動程式的說明、疑難排解資訊及服務資訊。

### 顯示器規格

表 3-1. 6920-XX1 機型的顯示器規格

尺寸	高度 深度 寬度	400 mm (15.75 吋) 198 mm (7.79 吋) 464 mm (18.27 吋)
支架	傾斜範圍	-5°/+20°
VESA 底座	支援	100 mm (3.94 吋) 旋轉式懸臂是分開銷售的
影像	影像可視區大小 最大高度 最大寬度 像素點距	481.4 mm (19.05 吋) 256.5 mm (10.1 吋) 255.15 mm (10.05 吋) 410.4 mm (16.16 吋) 408.24 mm (16.07 吋) 0.285 mm (0.011 吋) (V)
電源輸入	供應電壓 最大供應電流	90 - 264 伏特交流電, 60/50 ± 3 Hz 1.5 A
耗電量 註: 耗電量數據為顯示器和電源供應器兩者合計。	正常操作 待機/暫停 關閉	<36 W < 2 W < 1 W
視訊輸入	輸入訊號 水平解析度 垂直解析度 時脈頻率	類比直接驅動, 75 ohm 0.7 V 1440 像素 (最大值) 900 行 (最大值) 135 MHz
通訊	VESA DDC	CI
支援的顯示模式 (VESA 標準模式的可用範圍內)	水平頻率 垂直頻率	30 kHz - 81 kHz 60 Hz - 75 Hz
	原始解析度	1440 x 900 @ 60 Hz
溫度	操作 儲存 交運	10° 至 35° C (5° 至 95° F) -20° 至 60° C (-4° 至 140° F) -20° 至 60° C (-4° 至 140° F)

表 3-1. 6920-XX1 機型的顯示器規格(繼續)

濕度	操作	10% 至 80%
	儲存	5% 至 95%
	交運	5% 至 95%

## 疑難排解

如果您有安裝、設定和使用顯示器方面的問題，可以先試著自行解決。在洽詢您的經銷商或 **Lenovo** 之前，請先試著使用下列建議動作來處理問題。

表 3-2. 疑難排解

問題	可能的問題	建議動作	參考
螢幕上顯示 "超出範圍"，而且電源指示燈閃著綠燈。	顯示器並不支援系統設定的顯示模式。	<ul style="list-style-type: none"> <li>如果您要更換舊的顯示器，請重新將它接上，並將顯示模式調整在新顯示器的指定範圍內。</li> <li>如果您使用的是 <b>Windows</b> 系統，請以安全模式重新啟動，然後選取電腦支援的顯示模式。</li> <li>如果這些方法都不可行，請聯絡客戶支援中心。</li> </ul>	第2-5頁的「選取支援的顯示模式」
畫質不佳	視訊信號纜線和顯示系或系統未完全連接	確定信號纜線已確實插入系統及顯示器中。	第1-3頁的「連接及開啓顯示器」
	色彩設定可能不正確。	從 OSD 功能表中選取另一個色彩設定。	第2-3頁的「調整顯示器影像」
	無法執行自動影像設定功能。	執行自動影像設定。	第2-3頁的「調整顯示器影像」
電源指示燈不亮且沒有影像。	<ul style="list-style-type: none"> <li>顯示器的電源未開。</li> <li>電源線鬆脫或被拔掉。</li> <li>電源插座沒電。</li> </ul>	<ul style="list-style-type: none"> <li>確定電源已正確地連接。</li> <li>確定電源插座有電。</li> <li>開啓顯示器的電源</li> <li>換另一條電源線試試看。</li> <li>換另一個電源插座試試看。</li> </ul>	第1-3頁的「連接及開啓顯示器」









表 3-2. 疑難排解 (繼續)

問題	可能的問題	建議動作	參考
畫面空白且電源指示燈持續琥珀色或閃著綠燈	顯示器處於待機/暫停模式	<ul style="list-style-type: none"> <li>請試著按一下鍵盤上的任意鍵，或移動一下滑鼠以恢復作業。</li> <li>請檢查電腦上的電源選項設定。</li> </ul>	第2-6頁的「認識電源管理」
電源指示燈亮著綠燈，但是沒有影像。	視訊信號纜線從系統或顯示器上鬆脫或被拔掉。	確定視訊纜線和系統正確地連接	第1-3頁的「連接及開啓顯示器」
	顯示器亮度和對比均設定在最小值。	調整 OSD 功能表上的亮度和對比的設定。	第2-3頁的「調整顯示器影像」
一個或以上的像素失色	這是 LCD 技術的特性，並非 LCD 的瑕疵。	如果有五個以上的像素遺漏，請聯絡客戶支援中心。	第A-1頁的附錄 A，「服務與支援」
<ul style="list-style-type: none"> <li>文字線條模糊或影像模糊。</li> <li>水平或垂直線條越過影像。</li> </ul>	<ul style="list-style-type: none"> <li>影像設定並未最佳化</li> <li>您的系統顯示器內容設定並未最佳化。</li> </ul>	調整系統的解析度設定來配合這個顯示器的原始解析度：1440 x 900，螢幕更新頻率 60 Hz。	第2-3頁的「調整顯示器影像」 「手動影像設定」
		執行自動影像設定。如果自動影像設定沒有幫助，請執行手動影像設定。	第2-5頁的「選取支援的顯示模式」
		當執行原始解析度時，藉著調整系統上的每英寸點數(DPI)設定或許會有更多的改善。	請參閱您的系統顯示器內容的進階。

## 手動影像設定

如果自動影像設定無法滿足您的喜好，請執行手動影像設定。

註：開啓顯示器等候約 15 分鐘，令其完成暖機。

- 按一下顯示器底端的  來開啓 OSD 功能表。
- 使用  或  來選取 ，然後按一下  來存取。
- 使用  或  來選取 **Clock** 及 **Phase** 調整。
  - Clock** (像素頻率) 調整一次水平清理所掃描的像素樹木。如果頻率不正確，螢幕會出現條紋而且畫面的寬度也會不正確。
  - Phase** 調整像素時脈信號的相位。若是相位調整錯誤，畫面就會有淺色的水平干擾紋。
- 當影像不再扭曲時，請儲存時脈和相位調整設定。
- 按  來離開 OSD 功能表。

## 手動安裝顯示器驅動程式

以下是在 Microsoft® Windows® Vista, Microsoft® Windows® XP 及 Microsoft Windows 2000 Professional 中手動安裝驅動程式的步驟。

### 在Windows Vista中安裝裝置驅動程式

若要在Microsoft® Windows Vista中安裝驅動程式，請執行下列步驟：

注意：您必須從**Lenovo Monitor CD**下載檔案來於Windows Vista中使用隨插即用功能。

1. 請關閉電腦與所有已連接的裝置。
2. 請確定顯示器是否已正確連接好。
3. 開啓顯示器然後開啓系統裝置。讓您的電腦啓動**Windows Vista**作業系統。
4. 按一下**開始**，**控制台**來開啓顯示內容視窗，然後按兩下**硬體與聲音**圖示。
5. 按一下**個人化**圖示。
6. 按一下**顯示設定值**圖示。
7. 按一下**進階設定值**按鍵。
8. 按一下**顯示器**標籤。
9. 按一下**內容**按鍵。
10. 按一下**驅動程式**標籤。
11. 按一下**更新驅動程式**，然後按一下“瀏覽我的電腦以尋找驅動程式軟體”**按鍵**來打開“更新驅動程式軟體-一般隨插即用顯示器”視窗。
12. 選擇“讓我從電腦上的裝置驅動程式清單中選擇”。
13. 點選 **Have Disk** 按鈕。點選**Browse**按鈕，然後瀏覽並指向下述路徑：  
X:\Monitor Drivers\Windows Vista  
(這裡 X 代表光碟驅動器)。
14. 選取**L193 wide.inf** 檔案然後點選 **Open** 按鈕，點選 **OK** 按鈕。
15. 選擇**L193 wide** 然後點選 **Next**，檔案將會從光碟複製到您的硬碟內。
16. 關閉所有已開啓的視窗並取出CD。
17. 重新啓動電腦。

系統便會自動選擇最高更新頻率與相對應的色彩配置。

**註：**LCD 顯示器和 CRT 不一樣，較快的螢幕更新頻率並不會提高顯示的品質。Lenovo 建議您在螢幕更新頻率為 60 Hz 時，使用 1440 x 900 或 640 x 480 的解析度。

### 在 Windows XP 中安裝顯示器驅動程式

若要使用 Windows XP 隨插即用的特性，檔案必須從參考手冊及驅動程式光碟中載入。

**註：**在繼續 Windows XP 自動影像設定之前，必須先完成本節所列步驟。

1. 關閉電腦及所有附屬裝置的電源。
2. 確定顯示器已正確的連接。
3. 先開啓顯示器的電源後，再開啓系統元件。讓系統先啓動 Windows XP。
4. 按一下**開始**→**控制台**來開啓**顯示 內容**視窗，再按兩下**顯示**圖示。
5. 按一下**設定值**標籤。
6. 按一下**進階**按鈕。
7. 按一下**監視器**標籤。
8. 按一下**內容**按鈕。
9. 按一下**驅動程式**標籤。
10. 按一下**更新驅動程式**來開啓**硬體更新精靈**視窗，使用者必須選擇一個

- 選項，「然後」才能按一下下一步，再按一下下一步。
11. 選取從清單或指定裝治安裝（進階），然後按一下下一步。
  12. 選擇不要搜尋，我將選擇要安裝的驅動程式，然後點選下一步。
  13. 點選從磁片安裝按鈕。點擊瀏覽按鈕，然後瀏覽並指向下述路徑：  
**X:\Monitor Drivers\Windows XP & Windows 2000**  
(這裡 X 代表光碟驅動器)。
  14. 選取 **L193 wide.inf** 檔案然後點擊開啓按鈕，點擊確定按鈕。
  15. 選擇**L193 wide** 然後點選下一步，檔案將會從光碟複製到您的硬碟內。
  16. 關閉所有的視窗並取出光碟。
  17. 重新啓動系統。系統會自動選取最高的螢幕更新頻率及相對應的色彩配對設定檔。

註: LCD 顯示器和 CRT 不一樣，較快的螢幕更新頻率並不會提高顯示的品質。Lenovo 建議您在螢幕更新頻率為 60 Hz 時，使用 1440 x 900 或 640 x 480 的解析度。

### 在 Windows 2000 中安裝顯示器驅動程式

若要利用 Windows 2000 隨插即用的特性，檔案必須從參考手冊及驅動程式光碟中載入。

註: 在繼續 Windows 2000 自動影像設定之前，必須先完成本節所列步驟。

1. 關閉電腦及所有附屬裝置的電源。
2. 確定顯示器已正確的連接。
3. 先開啓顯示器的電源後再開啓系統元件。讓系統先啓動 Windows 2000。
4. 按一下開始→控制台來開啓顯示 內容視窗，再按兩下顯示圖示。
5. 按一下設定值標籤。
6. 按一下進階按鈕。
7. 按一下監視器標籤。
8. 按一下內容按鈕。
9. 按一下驅動程式標籤。
10. 按一下更新驅動程式來開啓升級裝置驅動程式精靈視窗，使用者必須選擇一個選項，然後才能按一下「下一步」，再按一下下一步。
11. 選取請顯示這個裝置目前的驅動程式清單，讓我從清單中指定驅動程式，然後按一下下一步。
12. 點選從磁片安裝按鈕。點擊瀏覽按鈕，然後瀏覽並指向下述路徑：  
**X:\Monitor Drivers\Windows XP & Windows 2000**  
(這裡 X 代表光碟驅動器)。
13. 選取 **L193 wide.inf** 檔案然後點擊開啓按鈕，點擊確定按鈕。
14. 選擇**L193 wide** 然後點選下一步，檔案將會從光碟複製到您的硬碟內。
15. 關閉所有的視窗並取出光碟。
16. 重新啓動系統，系統會自動選取最高的螢幕更新頻率及相對應的色彩配對設定檔。

註: LCD 顯示器和 CRT 不一樣，較快的螢幕更新頻率並不會提高顯示的品質。Lenovo 建議您在螢幕更新頻率為 60 Hz 時，使用 1440 x 900 或 640 x 480 的解析度。

### 取得進一步的說明

如果您仍無法解決問題。請聯絡客戶支援中心。如需聯絡客戶支援中心的相關資訊，請參閱第A-1頁的附錄 A，「服務與支援」。

## 服務資訊

### 產品編號

您顯示器的產品編號位於後蓋上，如下所示。

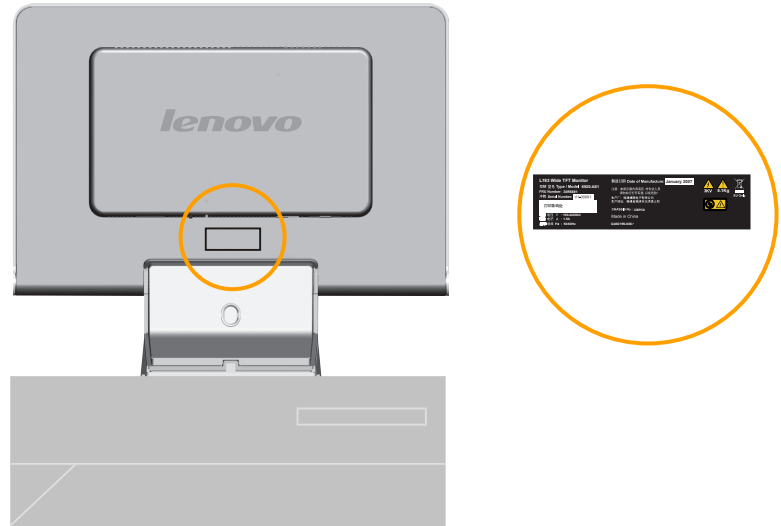

### 客戶責任

產品如因意外、不當使用、濫用、不當安裝、未依照產品規格及說明使用、天然或人為災害，或未經授權擅自變更、維修或修改而損壞，均不在保固範圍內。

下列為不當使用或濫用而不在保固範圍內的範例：

- **CRT** 顯示器的螢幕畫面燒毀。可利用動態的螢幕保護程式或電源管理，來避免螢幕畫面燒毀。
- 機殼、檔板、底座及纜線的實體損壞。
- 顯示器螢幕刮痕或穿孔。

## 維修服務零件

下列是 **Lenovo** 服務維修或 **Lenovo** 授權經銷商，用來支援客戶保固的零件。零件只供維修服務使用。下表顯示 **6920-XX1** 機型的資訊。

表 3-3. 維修服務零件清單

FRU (現場可更換裝置) 零件編號	說明	機型 (MTM)	色彩
30R5691	L193 WIDE顯示器 Lenovo (TCO99)	6920-AS1	SILVER GRAY
30R5642	L193 Wide FRU 訊 號連接線 (對比)	6920-AS1	SILVER GRAY
30R5692	L193 Wide FRU 基 礎	6920-AS1	SILVER GRAY

---

## 附錄 A. 服務與支援

下列資訊說明產品在保固或產品使用期間可獲得的技術支援。有關 **Lenovo** 保證條款的完整說明，請參閱 **Lenovo** 有限保固聲明。

---

### 線上技術支援

在產品的使用期限內，都可以透過 **Lenovo Support** 網站：  
<http://www.lenovo.com/support>，取得線上技術支援。

在保固期間，您可獲得置換或交換毀損元件的協助。此外，如果您的選用設備安裝在 **Lenovo** 的電腦上，您也許能獲得到場服務。您的技術支援代表協助您決定最好的替代方案。

---

### 電話技術支援

在選用設備停止銷售 90 天後，您將無法取得客戶支援中心的安裝及配置支援，或需支付一定費用才能取得之原。停止銷售的日期界定由 **Lenovo** 決定。其他支援供應項目，包括逐步的安裝協助等，您只需酌付費用即可獲得。

爲了協助技術支援代表，請儘量先準備好下列資訊：

- 選用設備名稱
- 選用設備編號
- 購買證明
- 電腦製造商、機型、序號及手冊
- 確切的錯誤訊息 (如果有的話)
- 問題說明
- 您的系統的硬體和軟體配置資訊

可能的話，請待在電腦旁邊。您的技術支援代表也許會在通話中帶您解決問題。

電話號碼如有變動，恕不另行通知。如需最新的電話號碼，請造訪  
<http://www.lenovo.com/support/phone> 並按一下**支援電話清單**。如果未列出您所在國家或地區的號碼，請與您的轉銷商或 **Lenovo** 行銷代表聯絡。



國家或地區	電話號碼
非洲	非洲：+44 (0)1475-555-055 南非：+27-11-3028888 與 0800110756 中非：與最近的 Lenovo 服務提供者聯絡
阿根廷	0800-288-5366 (西班牙語)
澳洲	131-426 (英語)
奧地利	安裝及執行支援: 01-24592-5901 保固服務及支援: 01-211-454-610 (德語)
比利時	安裝及執行支援: 02-210-9820 (荷蘭語) 安裝及執行支援: 02-210-9800 (法語) 保固服務及支援: 02-225-3611 (荷蘭語、法語)
玻利維亞	0800-0189 (西班牙語)
巴西	聖保羅地區：(11) 3889-8986 聖保羅外部區域：0800-701-4815 (巴西葡萄牙語)
加拿大	多倫多：416-383-3344 多倫多外部：1-800-565-3344 (英語、法語)
智利	免費電話：1230-020-1130 (西班牙語)
中國	800-810-1818 轉 5070 8610 84981188 轉 5070 (普通話)
中國 (香港特別行政區.)	家用 PC：852-2825-7799 商用 PC：852-8205-0333 ThinkPad 與 WorkPad: 852-2825-6580 (粵語、英語、普通話)
哥倫比亞	01-800-952-0466 (西班牙語)
哥斯大黎加	800-011-1029 (西班牙語)
克羅埃西亞	0800-0426
賽普勒斯	+357-22-841100
捷克共和國	+420-2-7213-1316
丹麥	安裝及執行支援: 4520-8200 保固服務及支援: 7010-5150 (丹麥語)
多明尼加共和國	免費電話：1-866-434-2080 (西班牙語)
厄瓜多爾	1-800-426911 (西班牙語)
薩爾瓦多	800-6264 (西班牙語)
愛沙尼亞	+386-61-1796-699
芬蘭	安裝及執行支援: 09-459-6960 保固服務及支援: +358-800-1-4260 (芬蘭語)
法國	安裝及執行支援: 0238-557-450 保固服務及支援 (硬體): 0810-631-213 保固服務及支援 (軟體): 0810-631-020 (法語)
德國	安裝及執行支援: 07032-15-49201 保固服務及支援: 01805-25-35-58 (德語)

希臘	+30-210-680-1700
瓜地馬拉	1800-624-0051 (西班牙語)
宏都拉斯	德古斯加巴: 232-4222 聖彼得蘇拉: 552-2234 (西班牙語)
匈牙利	+36-1-382-5720
印度	1800-425-6666 +91-80-2678-8970 (英語)
印尼	800-140-3555 (英語) 62-21-251-2955 (印尼語)
愛爾蘭	安裝及執行支援: 01-815-9202 保固服務及支援: 01-881-1444 (英語)
以色列	Givat Shmuel 服務中心: +972-3-531-3900 海法服務中心: +972-4-849-4608 (希伯來文、英語)
義大利	安裝及執行支援: 02-7031-6101 保固服務及支援: +39-800-820094 (義大利語)
日本	免費電話: 0120-20-5550 國際電話: +81-46-266-4716 以上號碼會使用日文語音提示來接聽。若您需要英語電話支援，待日文語音提示結束，就會有接線生為您服務。請說 "English support please"，您的電話將會轉接給說英語的服務人員。 電腦軟體: 0120-558-695 越洋電話: +81-44-200-8666 (日語)
韓國	1588-5801 (韓語)
拉脫維亞	+386-61-1796-699
立陶宛	+386-61-1796-699
盧森堡	+352-298-977-5063 (法語)
馬來西亞	1800-88-8558 (英語、馬來語)
馬爾他	+356-23-4175
墨西哥	01-800-123-1632 (西班牙語)
中東	+44 (0)1475-555-055
荷蘭	+31-20-514-5770 (荷蘭語)
紐西蘭	0800-733-222 (英語)
尼加拉瓜	001-800-220-1830 (西班牙語)
挪威	安裝及執行支援: 6681-1100 保固服務及支援: 8152-1550 (挪威語)
巴拿馬	001-866-434-2080 (免費電話) (西班牙語)
秘魯	0-800-00-966 (西班牙語)
菲律賓	1800-1888-1426 (英語) 63-2-995-8420 (菲律賓語)

波蘭	+48-22-878-6999
葡萄牙	+351-21-892-7147 (葡萄牙語)
羅馬尼亞	+4-021-224-4015
俄羅斯聯邦	+7-495-940-2000 (俄語)
新加坡	1800-3172-888 (英語、馬來語)
斯洛伐克	+421-2-4954-1217
斯洛維尼亞	+386-1-4796-699
西班牙	91-714-7983 0901-100-000 (西班牙語)
斯里蘭卡	+94-11-2448-442 (英語)
瑞典	安裝及執行支援: 08-477-4420 保固服務及支援: 077-117-1040 (瑞典語)
瑞士	安裝及執行支援: 058-333-0900 保固服務及支援: 0800-55-54-54 (德語、法語、義大利語)
台灣	886-2-8723-9799 0800-000-700 (國語)
泰國	1-800-299-229 (泰語)
土耳其	00800-4463-2041 (土耳其語)
英國	安裝與執行支援：01475-555-055 保固服務及支援：08705-500-900 (英語)
美國	1-800-426-7378 (英語)
烏拉圭	000-411-005-6649 (西班牙語)
委內瑞拉	0-800-100-5722 (西班牙語)
越南	北部地區與河內: 84-4-843-6675 南部地區與胡志明市: 84-8-829-5160 (英語、越南語)

---

## 附錄 B. 注意事項

Lenovo 不見得會對所有國家或地區都提供本文件所提的各項產品、服務或功能。如需這些產品與服務的相關資訊，請洽詢當地的 **Lenovo** 業務代表。任何於本書所提及的 **Lenovo** 產品、程式或服務並不代表或暗示只可以使用 **Lenovo** 產品、程式或服務項目。只要未侵犯 **Lenovo** 的智慧財產權，任何功能相當的產品、程式或服務都可以取代 **Lenovo** 的產品、程式或服務。不過，其他產品、程式或服務在運作上的評價與驗證，其責任屬於使用者。

本文件中可能包含著 **Lenovo** 所擁有之專利或擱置專利申請說明書內容。本文件使用者並不享有前述專利之任何授權。您可以用書面方式來查詢授權，來函請寄到：

*Lenovo (United States), Inc.  
500 Park Offices Drive, Hwy. 54  
Research Triangle Park, NC 27709  
U.S.A.  
Attention: Lenovo Director of Licensing*

聯想集團係以現狀提供本文件，而不提供任何明示或默示之保證，其中包括且不限於非侵害、可售性或符合特定用途之默示保證。有些轄區不允許放棄在特定交易中的明示或默示保證，因此，這項聲明對您可能不適用。

本書中可能會有技術上的錯誤或排版印刷上的訛誤。因此，**Lenovo** 會定期修訂，並將修訂後的內容納入新版中。**Lenovo** 得隨時修改及/或變更本書中所說明的產品及/或程式，恕不另行通知。

本文件中所述產品不適用於移植手術或其他的生命維持應用，因其功能失常有造成人員傷亡的可能。本文件中所包含的資訊不影響或變更 **Lenovo** 產品的規格或保證。本文件不會在 **Lenovo** 或協力廠商的智慧財產權以外提供任何明示或暗示的保證。本文件中所提供的所有資訊均由特定環境取得，並且僅作為說明用途。在其他作業環境中的結果可能會有所不同。

在不造成您困擾或損及您個人權益的前提下，**Lenovo** 得以適切使用或散佈您以各種形式所提供的相關資訊。

本書中所有提及非 **Lenovo** 網站的部分僅提供讀者參考方便，**Lenovo** 並不對這些網站進行任何方面的背書。這些網站中的資料，並不包含在 **Lenovo** 產品的資料中，使用網站中的資料，須自行負擔風險。

任何此處涵蓋的執行效能資料都是在一個受控制的環境下決定出來的。因此，若在其他作業環境下，所得的結果可能會大大不同。有些測定已在開發階段系統上做過，不過這並不保證在一般系統上或出現相同結果。再者，有些測定可能已透過推測方式評估過。但實際結果可能並非如此。本文件的使用者應依自己的特定環境，查證適用的資料。

---

## 商標

下列專有名詞是 **Lenovo** 在美國和（或）其他國家或地區的商標：

*Lenovo*

*Lenovo* 標誌

**ENERGY STAR** 及 **ENERGY STAR** 標示是美國註冊商標。

**Microsoft** 及 **Windows** 是 **Microsoft Corporation** 在美國和（或）其他國家或地區的商標。

其他公司、產品或服務名稱，可能是第三者的商標或服務標誌。