

lenovo

L193 Wide lapos monitor
Felhasználói kézikönyv



Termék száma

6920-AS 1

Első kiadás (2007. január)

© Copyright Lenovo 2007

All rights reserved.

Tartalom

Safety information.....	iv
1. fejezet Bevezetés	1-1
A szállítmány tartalma	1-1
A talpázat felszerelése és a monitor kezelése	1-1
Termék áttekintése	1-2
A dőlés beállítása.....	1-2
A monitor kezelőszervei.....	1-2
A monitor üzembe helyezése	1-3
A monitor csatlakoztatása és bekapcsolása.....	1-3
Termékgisztráció	1-5
2. fejezet A monitor beállítása és használata	2-1
Kényelem és hozzáférhetőség	2-1
A munkaterület elrendezése	2-1
Tanácsok az egészséges munkaszemlélethez	2-2
Hozzáférhetőség az információkhoz.....	2-2
A monitorkép beállítása	2-3
Közvetlenül elérhető kezelőszervek használata	2-3
Képernyő beállítóménü (OSD) kezelőszervek.....	2-3
A támogatott megjelenítési üzemmód kiválasztása	2-5
Energiagazdálkodás	2-6
A monitor gondozása.....	2-7
A monitor tartóállványának leszerelése.....	2-7
3. fejezet fejezet Műszaki információk	3-1
A monitor műszaki adatai	3-1
Hibaelhárítás.....	3-2
Kézi képbeállítás	3-3
A monitor illesztőprogramjának kézi telepítése	3-4
Szerviz információk.....	3-7
A. függelék Szerviz és támogatás.....	A-1
Online műszaki támogatás	A-1
Telefonos műszaki támogatás	A-1
B. függelék Nyilatkozatok.....	B-1
Védjegyek.....	B-2

Safety information

Before installing this product, read the Safety Information.

مج، يجب قراءة ذات السلامة

Antes de instalar este produto, leia as Informações de Segurança.

在安装本产品之前，请仔细阅读 Safety Information (安全信息)。

Prije instalacije ovog produkta obavezno pročitajte Sigurnosne Upute.

Prije instalacije ovog produkta obavezno pročitajte Sigurnosne Upute.

Před instalací tohoto produktu si přečtěte příručku bezpečnostních instrukcí.

Læs sikkerhedsforskrifterne, før du installerer dette produkt.

Ennen kuin asennat tämän tuotteen, lue turvaohjeet kohdasta Safety Information.

Avant d'installer ce produit, lisez les consignes de sécurité.

Vor der Installation dieses Produkts die Sicherheitshinweise lesen.

Πριν εγκαταστήσετε το προϊόν αυτό, διαβάστε τις πληροφορίες ασφαλείας (safety information).

לפני שתקינו מוצר זה, קראו את הוראות הבטיחות.

A termék telepítése előtt olvassa el a Biztonsági előírásokat!

Prima di installare questo prodotto, leggere le Informazioni sulla Sicurezza.

製品の設置の前に、安全情報をお読みください。

본 제품을 설치하기 전에 안전 정보를 읽으십시오.

Пред да се инсталира овој продукт, прочитајте информацијата за безбедност.

Lees voordat u dit product installeert eerst de veiligheidsvoorschriften.

Les sikkerhetsinformasjonen (Safety Information) før du installerer dette produktet.

Przed zainstalowaniem tego produktu, należy zapoznać się z książką "Informacje dotyczące bezpieczeństwa" (Safety Information).

Antes de instalar este produto, leia as Informações sobre Segurança.

Перед установкой продукта прочтите инструкции по технике безопасности.

Pred inštaláciou tohto produktu si prečítajte bezpečnostné informácie.

Pred namestitvijo tega proizvoda preberite Varnostne informacije.

Antes de instalar este producto lea la información de seguridad.

Läs säkerhetsinformationen innan du installerar den här produkten.

在安装本产品之前，请先阅读『安全资讯』。

1. fejezet Bevezetés

Ez a Felhasználói kézikönyv részletes leírást ad a típusú lapos monitorról.
A monitorral szállított Beállítási útmutató gyors áttekintést nyújt a berendezésről.

A szállítmány tartalma

A termékcsomag a következő tételeket tartalmazza:

- lapos monitor Beállítási útmutató
- Monitor biztonsági, hibaelhárítási és jótállási kézikönyv
- Kézikönyv és illesztőprogram CD
- lapos monitor
- Tápkábel
- Analóg csatolókábel - monitorhoz csatlakoztatva

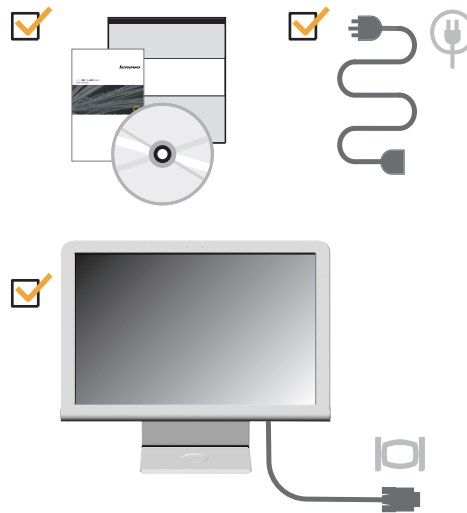

A talapzat felszerelése és a monitor kezelése

A monitor összeállítását az alábbi ábrák szemléltetik.

Megjegyzés: Ne tapogassa a monitor képernyő felületét. A képernyő felülete üvegből készült, és megsérülhet durva bánásmód vagy túlzott nyomás hatására.

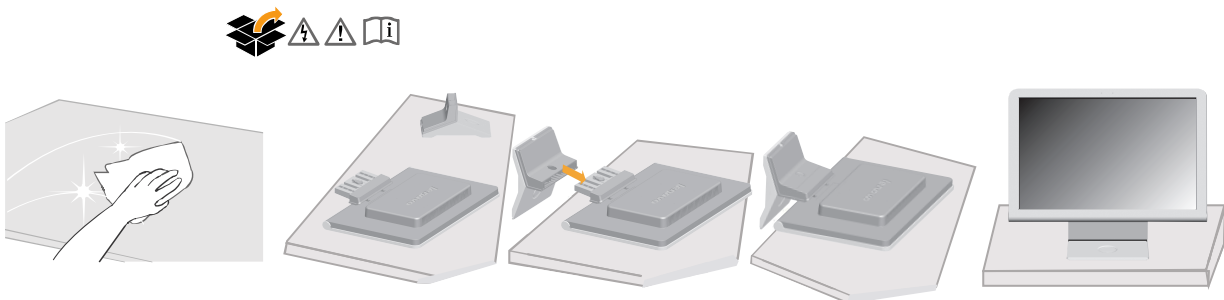

Termék áttekintése

Ez a rész a monitor elhelyezésének és a felhasználói kezelőszervek beállítására vonatkozóan ad tájékoztatást

A dőlés beállítása

Az alábbi illusztráció mutatja a monitor dőlési terjedelmét. További információ a következőben található: "A monitor elhelyezése" oldalszám: 2-1.

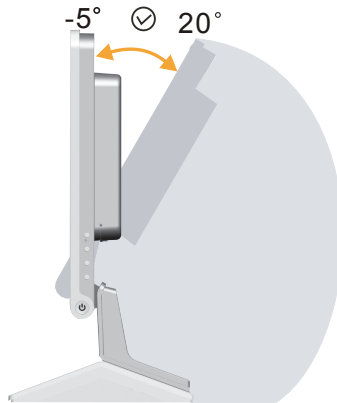

A monitor kezelőszervei

A monitor jobb oldalán található kezelőgombok lehetővé teszik a megjelenítés beállítását.



A kezelőszervek használatának leírását itt találja: "A monitorkép beállítása" oldalszám: 2-3.

A monitor üzembe helyezése

Ez a rész útmutatás ad a monitor beállítására (setup).

A monitor csatlakoztatása és bekapcsolása

Megjegyzés: Az eljárás végrehajtása előtt feltétlenül olvassa el a Monitor biztonsági, hibakeresési és jótállási kézikönyvben található biztonsági információkat.

1. Kapcsolja ki a számítógépet és az összes hozzákapcsolt eszközt, húzza ki a számítógép tápkábelét.

AC IN



2. Csatlakoztassa az analóg jelkábelt a számítógép hátoldalán található monitorcsatlakozóhoz.

Megjegyzés: A jelkábel egyik vége gyárilag eleve a monitorhoz csatlakozik.

D-SUB

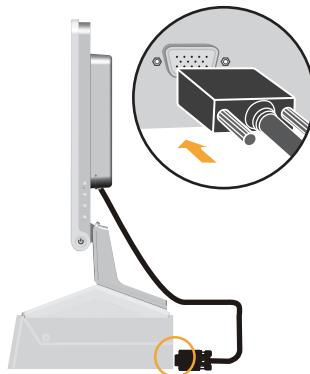

3. Csatlakoztassa a tápkábelt a monitorhoz, majd a kábel másik végét és a számítógép tápkábelét dugja be földelt hálózati csatlakozóaljzatokba.

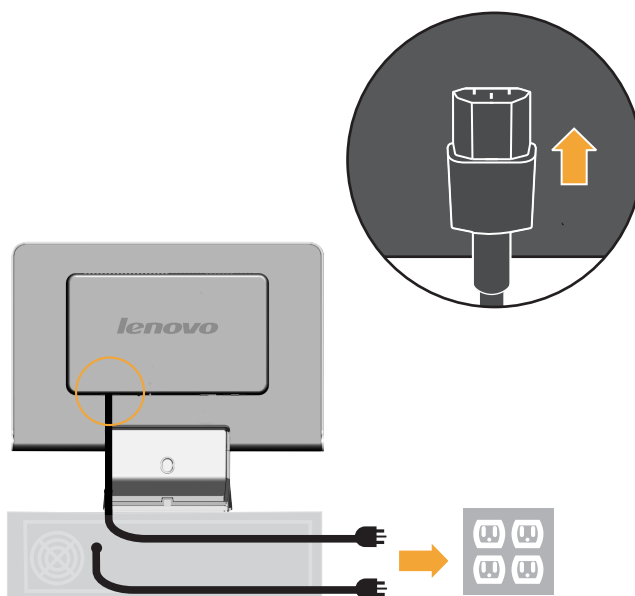

4. Kapcsolja be a monitort és a számítógépet.

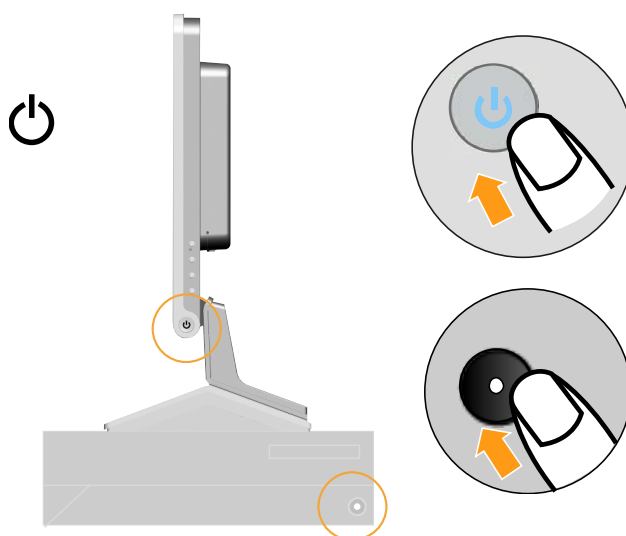

5. A monitor illesztőprogramjának telepítéséhez helyezze be a Kézikönyv és illesztőprogram CD lemezt, kattintson az Illesztőprogram telepítése opcióra, és kövesse a képernyőn megjelenő utasításokat.



6. A monitor képének optimalizálásához nyomja meg az Automatikus képbeállítás gombot. Az Automatikus képbeállításához legalább 15 percig melegítse a monitort. A normal működés során erre nincs szükség.

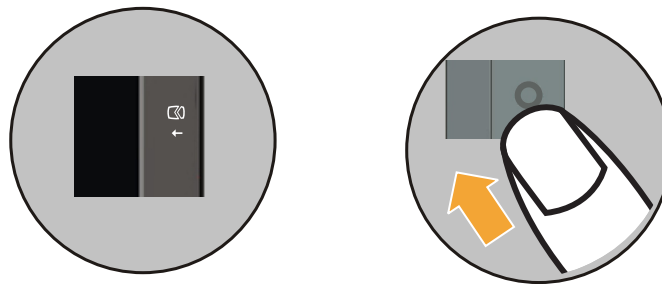

Megjegyzés: Ha az automata képbeállítás nem hozza létre a kívánt képet, kézi képbeállítást végezhetünk el. További információ: "Kézi képbeállítás" a 3-3 oldalon.

Termékregisztráció

TM

Köszönjük, hogy Lenovo™ terméket választott. Kérjük szánjon néhány percet a termék regisztrációjára, hogy a megadott adatok alapján a jövőben az igényeinek még jobban megfelelő termékeket készíthessünk. Visszajelzése értékes hozzájárulás termékeink és az Ön számára fontos szolgáltatásaink fejlesztéséhez, valamint a jobb kommunikáció kialakításához. A terméket a következő webhelyen regisztrálhatja:

<http://www.lenovo.com/register>

A Lenovo a regisztrált termékről információkat és híreket fog küldeni Önnek, hacsak a webes űrlapon nem kérte ennek mellőzését.

2. fejezet A monitor beállítása és használata

Ez a rész tájékoztatást ad a monitor beállításáról és használatáról.

Kényelem és hozzáférhetőség

Fontos, hogy a lehető legnagyobb mértékben felhasználóbarát környezetet kapjon a személyi számítógéptől, hogy elkerülje a kényelmetlenség és fáradtság érzését. Munkakörnyezetét alakítsa ki saját és az Ön által végzett munka igényei szerint. Ezen túlmenően, alakítson ki egészséges szokásokat a munkájával kapcsolatban, hogy aximalizálni tudja teljesítményét és kényelmét a számítógép használata során.

A témakörrel részletesebb tájékoztatást kaphat a Healthy Computing címen: <http://www.lenovo.com/healthycomputing/>

A munkaterület elrendezése

Alkalmazzunk egy megfelelő magasságú és terű munkafelületet, hogy kényelmesen dolgozhassunk.

Szervezze meg a munkaterületet az anyagok és berendezések használati rendje szerint. Tartsa tisztán és szabadon a munkaterületet a jellemzően használt anyagok számára, míg a leggyakrabban használt elemeket - például számítógép egér vagy telefon - tegye könnyen elérhető helyre.

A berendezések elhelyezkedése nagy szerepet játszik testtartásában. A következő témakör leírja, hogyan optimalizálhatja a berendezések beállítását ahhoz, hogy jó testtartást érjen el a munkája során.

A monitor elhelyezése

Az alábbi jellemző tényezők figyelembe vételével állíthatja be a monitor helyzetét, hogy nézése kényelmes legyen:

- **Nézési távolság:** A monitorok optimális nézési távolsága körülbelül 510 mm - 760 mm (20 - 30 hüvelyk), ami erősen függ a környezeti fénytől és a napszaktól. Különböző nézési távolságot érhet el, ha áthelyezi a monitort, illetve ha módosítja testtartását vagy székének beállítását. A számára legkényelmesebb nézési távolságot válassza.
- **Monitor magassága:** Helyezze el úgy a monitort, hogy feje és nyaka kényelmes és természetes pozícióban (függőleges vagy egyenes) legyen. Ha a monitor magasságát nem tudja állítani, tegyen a talpa alá könyvet vagy más egyéb szilárd tárgyat, hogy elérje a kívánt magasságot. Általános elv, hogy a monitor képernyőjének teteje szemmagaságban, vagy kissé az alatt legyen, amikor kényelmesen ül. Mindenképpen optimalizálja a monitor magasságát, hogy a szemvonala és a monitor középpontja megfeleljen az Ön által jónak tartott látási távolságnak és kényelmes nézésnek, amikor szemizmai relaxált állapotban vannak.
- **Döntés:** A monitor dőlési szögét úgy állítsa be, hogy a képernyőtartalom megjelenése optimális legyen, és hozzáidomuljon a kényelmes fej- és nyaktartáshoz.
- **Általános elhelyezés:** Úgy helyezze el a monitort, hogy elkerülje a villódzást és a tükröződést a képernyőn, amelyet a felső világítás vagy a közeli ablak fénye okozhat.

Az alábbiakban néhány további tippet adunk a monitor kényelmes nézéséhez:

- Megfelelő világítást alkalmazzon a munkavégzés helyén.
- Használja a monitor fényerő, kontraszt és képbeállító gombjait (ha fel van ilyenekkel szerelve), hogy a képernyőn megjelenő kép megfeleljen vizuális elvárásainak.
- Tartsa tisztán a monitor képernyőjét, hogy a képernyőn megjelenő tartalomra tudjon koncentrálni.

Minden koncentrált és hosszú ideig fenntartott vizuális tevékenység fáraszthatja a szemet. Feltétlenül nézzen másfelé is rendszeres időközönként. Ilyenkor tekintsen távoli tárgyra, hogy szemizmai relaxálni tudjanak. Ha kérdései lennének a szem kifáradásáról vagy a vizuális kényelmetlenségről, fájadjon specialistához tanácsért.

Tanácsok az egészséges munkaszemlélethez

Az alábbiakban néhány fontos tényezőt tekintünk át, amelyek figyelembe vételével kényelmes és hatékony körülményeket tud teremteni a számítógép használata során.

- **A jó testtartás a berendezés beállításával kezdődik:** A munkaterület elrendezése és a számítógép beállítása nagy hatással van testtartására a számítógép használata alatt. Mindenképpen optimalizálja a berendezés elhelyezését és tájolását "A munkaterület elrendezése" oldalszám: 2-1 részben vázolt tanácsok segítségével, hogy testtartása kényelmes és eredményes legyen. Arról is győződjön meg, hogy a számítógép alkotórészeinek beállítási képességeit és az irodai bútorzatot is kihasználta ahhoz, hogy körülményei a legjobban megfeleljenek mostani és későbbi elvárásainak.
- **Kiseb testtartásbeli változtatás is segíthet a kényelmetlenség elkerülésében:** Ha hosszabb ideig ül és dolgozik számítógépével, fontossá válik testtartása a munka során. Kerülje a hosszú ideig változatlan testtartást. Rendszeresen változtassa azt egy kicsit, hogy elkerülje az esetleg jelentkező kényelmetlenség érzését. Ha az irodai bútorzat vagy berendezés valamennyire változtatható, akkor használja ki a lehetőséget, hogy a testtartása is változhasson.
- **Rövid, de rendszeres szünettel egészségesebbé teheti a számítógépes munkát:** Mivel a számítástechnika elsődlegesen statikus tevékenység, ezért különösen fontos, hogy roved szüneteket iktasson be munkájába. Rendszeresen álljon fel az asztaltól, nyújtózkodjon, sétáljon el egy pohár vízért, de rövid időre mindenképpen szakítsa meg munkáját. A roved szünet jól tesz szervezetének, megváltoztatja testtartását, elősegíti a kényelmes és eredményes munkavégzést.

Hozzáférhetőség az információkhoz

A Lenovo kötelességének tartja, hogy nagyobb mértékű hozzáférést biztosítson az információkhoz és technológiákhoz a hátrányos helyzetű emberek számára. A segítséget nyújtó technológiák révén a hátrányos helyzetű felhasználók számukra kedvezőbb módon hozzáférhetnek az információkhoz. A termék elérhetőségére vonatkozó információra vonatkozóan, látogassunk ide:

<http://www-03.ibm.com/research/accessibility/requests/accvpat.nsf/lenovo-bidx?OpenForm>

A monitorkép beállítása



Ez a válogatás a kezelő jellemzőket írja le, amelyek a monitorkép beállításához használunk.

Közvetlenül elérhető kezelőszervek használata

A közvetlenül elérhető kezelőszervek akkor használhatók, amikor a Képernyő beállítómenü (OSD) nem jelenik meg.

Megjegyzés: A közvetlenül elérhető kezelőszervek kék színűek.

2-1. táblázat: Közvetlenül elérhető kezelőszervek







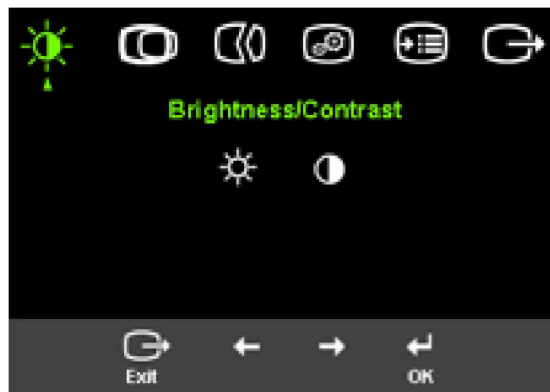







Ikon	Kezelőszerv	Leírás
	Képbéállítás	Aktivizálja az automatikus képbeállítást.
	Novo Vision	A NOVO Vision közvetlen elérése.
	Menü	OSD lezárása/feloldása.

Képernyő beállítómenü (OSD) kezelőszervek















A felhasználói kezelőszervekkel módosítható beállítások az OSD menün keresztül jelennek meg az alábbiak szerint.







A kezelőszervek használatához:

1. Nyomja meg a  gombot az OSD főmenü megnyitásához.
2. A  vagy  segítségével mozogjon az ikonok között. Válasszon ki egy ikont és nyomja meg a  gombot az adott funkció eléréséhez. Ha almenü is van, akkor a  vagy  gombok segítségével mozoghat közöttük, majd nyomja meg a  gombot az adott funkció kiválasztásához. A  vagy  segítségével végezhet beállítást. Mentéshez nyomja meg a  gombot.
3. Ha vissza kíván menni az almenükön keresztül, vagy ki akar lépni az OSD menüből, nyomja meg a  gombot.
4. Az OSD zárolásához nyomja meg és tartsa 10 másodpercig nyomva a  gombot. Ez megakadályozza a véletlenszerű beállításokat az OSD menüben. Az OSD menü zárolásának feloldásához nyomja meg és tartsa nyomva 10 másodpercig a  gombot, ami újra lehetővé tesz beállításokat az OSD menüben.
5. Alapértelmezésénél fogva engedélyezi a DDC/CI funkciót. Nyomja meg az OSD Exit (Kilépés) gombját, majd nyomja le és tartsa lenyomva a(z)  gombokat 10 másodpercig, hogy letiltsa / engedélyezze a DDC/CI funkciót. A kijelzőn a „DDC/CI disabled” (DDC/CI letiltva) üzenet jelenik meg.

2-2. táblázat: OSD funkciók

OSD ikon a főmenüben Menu	Almenü	Leírás
 Fényerő/kontraszt	 Fényerő	A fényerő átfogó szabályozása.
	 Kontraszt	A világos és sötét területek közötti különbség szabályozása.
 Kép pozíciója	 Vízszintes pozíció	A kép balra vagy jobbra mozgatása.
	 Függőleges pozíció	A kép felfelé vagy lefelé mozgatása.
 Képbeállítás	 Automatikus	A kép automatikus optimalizálása.
	 Kézi	A kép kézi optimalizálása. További információkat a "Kézi képbeállítás" oldalszám: 3-3 részben talál.. <ul style="list-style-type: none"> • Órajel • Fázis • Mentés
 Kép tulajdonságai	 Szín	Vörös, zöld és kék színek erősségének beállítása. A fényerő és a kontraszt nem állítható be sRGB üzemmódban.
	Előre beállított	<ul style="list-style-type: none"> • Alapértelmezett • sRGB • Vöröses • Kékes
	Egyéni	<ul style="list-style-type: none"> • Vörös: Növeli vagy csökkenti a 'vörös' szín telítettségét a képen. • Zöld: Növeli vagy csökkenti a 'zöld' szín telítettségét a képen. • Kék: Növeli vagy csökkenti a 'kék' szín telítettségét a képen. • Mentés: Menti az egyedi színválasztást.
 Beállítások	 Információk	A felbontás, frissítési gyakoriság és a termékre vonatkozó részletek megjelenítése. Megjegyzés: Ez a képernyő nem engedélyez semmilyen változtatást a beállításokban.
	 Nyelv	Ez a szakasz felsorolja a monitor által támogatott nyelveket. Megjegyzés: A kiválasztott nyelv csak az OSD nyelvét befolyásolja. Nincs semmilyen hatással a számítógépen futó szoftverre.

2-2. táblázat: OSD funkciók (Folytatás)

OSD ikon a főmenüben Menu	Almenü	Leírás
 Beállítások	 Menü pozíciója	A menü pozíciójának módosítása a képernyőn.
	Alapértelmezett	A menü az alapértelmezett beállítások szerinti helyre kerül.
	Egyéni	<ul style="list-style-type: none"> • Vízszintes: Az OSD vízszintes pozíciójának módosítása. • Függőleges: Az OSD függőleges pozíciójának módosítása. • Mentés
	 Alaphelyzet	<ul style="list-style-type: none"> • Mégse • Alaphelyzet A monitor visszaállítása az eredeti gyári alapértelmezésekre.
	Hozzáférhetőség	Kezelőszervek és menük elérhetőségének beállítása.  Gomb ismétlési sebesség: A módosításhoz válassza a ← vagy → gombot. <ul style="list-style-type: none"> • Ki • Alapértelmezett • Lassú  Menü időkorlát: beállítja azt az időtartamot, amíg az OSD menü látható lesz az utolsó gomb megnyomása után.

A támogatott megjelenítési üzemmód kiválasztása

A monitor által használt megjelenítési üzemmódot a számítógép határozza meg. Ennek megfelelően a képernyő üzemmódok módosításával kapcsolatban a számítógép dokumentációjából kell tájékozódni.

Az üzemmódok közötti váltáskor a kép mérete, helyzete és alakja megváltozhat. Ez normálisnak számít, a kép a képbeállítással vagy a kép kezelőszerveivel igazítható újra.

Eltérően a katódsugárcsőves (CRT) monitoroktól, amelyek magas frissítési gyakoriságot igényelnek a villogás minimalizálására, a folyékony kristályos képernyő (LCD) vagy a síkképernyős technológia velejáróan villogásmentes.

Megjegyzés: Ha a rendszerünket korábban CRT monitorral használtuk és jelenleg e monitor terjedelmén kívüli megjelenítési módra van konfigurálva, szükséges lehet, hogy ideiglenesen újra csatlakoztassuk a CRT monitort, amíg a rendszert újraprogramozzuk, lehetőleg 1440 x 900 @ 60 Hz értékre, amely a Native Resolution

Display (NRD) mód.

Az alább látható megjelenítési üzemmódok gyárilag optimalizáltak.

2-3. táblázat: Gyárilag beállított megjelenítési módok

Felbontás	Frissítési gyakoriság
640 x 480	60 Hz, 66Hz, 72Hz, 75Hz
720 x 400	70 Hz
800 x 600	60 Hz, 72 Hz, 75 Hz
1024x768	60 Hz, 70 Hz, 75 Hz
1280x1024	60 Hz, 70 Hz, 72Hz, 75Hz, 76Hz
1440 x 900	60 Hz, 75 Hz

Energiagazdálkodás

Az energiagazdálkodási funkció akkor aktiválódik, ha a számítógép úgy találja, hogy egy előre beállított idő óta sem a billentyűzetet, sem az egeret nem használta. Számos energiagazdálkodási állapot van, ezeket az alábbi táblázat írja le.

A lehető legjobb teljesítmény érdekében a monitort kapcsolja ki minden munkanap végén, vagy amikor a nap folyamán hosszabb időszakra használatlanul hagyja.

2-4. táblázat: Áramellátás jelzőfény

Állapot	Tápfeszültség jelző	Képernyő	Visszaállítási művelet	Megfelelés
Be	Állandó kék	Normál		
Készenlét/ Felfüggeszt	Folyamatos sárga	Üres	Nyomjon meg egy billentyűt, vagy mozgassa meg az egeret. A kép ismételt megjelenése előtt rövid késlekedés lehetséges. Megjegyzés: Készenlét is előfordulhat, ha nincs kepi bemenet a monitor számára.	ENERGY STAR
Ki	Ki	Üres	Nyomjon meg egy billentyűt, vagy mozgassa meg az egeret. A kép ismételt megjelenése előtt rövid késlekedés lehetséges..	ENERGY STAR

A monitor gondozása

Bármilyen karbantartási tevékenység végzése előtt győződjön meg róla, hogy a monitor tápkábelét kihúzta.

Amit **NE** tegyen:

- Ne öntsön vizet vagy egyéb folyadékot a monitorra.
- Ne használjon mosó- vagy súrolószert.
- Ne használjon gyúlékony anyagokat a monitor és más elektronikai berendezések tisztítására.
- Ne érintse a monitor képernyő felületét éles vagy karcoló anyagokkal. Az ilyen fajta anyagok a képernyő végleges sérülését okozhatják.
- Ne használjon olyan tisztítószert, amely antisztatizálót vagy hasonló adalékokat tartalmaz. Ez veszélyes lehet a képernyőterület bevonatára.

Amit **tegyen**:

- Vízzel enyhén benedvesített lágy ruhadarabbal óvatosan törölje le a képernyőt és a borítót.
- A zsír- és ujj nyomokat puha, enyhén gyenge mosószeres ruhával törölje le.

A monitor tartóállványának leszerelése

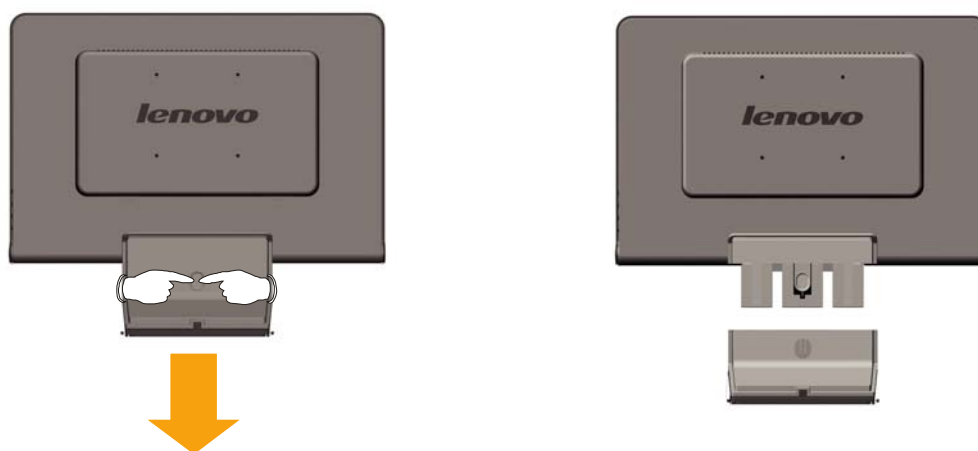

3. fejezet fejezet Műszaki információk

Ez a szakasz tartalmazza a monitor műszaki adatait, a monitor illesztőprogramjának kézi telepítésére vonatkozó utasításokat, a hibaelhárítási lépéseket és a szervizinformációkat.

A monitor műszaki adatai

3-1. táblázat: 6920-XX1 monitor műszaki adatai

Méretek	Magasság Mélység Szélesség	400 mm (1 5.75 hüvelyk.) 198 mm (7.79 hüvelyk.) 464 mm (18.27 hüvelyk.)
Talp	Döntési tartomány	-5°/+20°
VESA tartóállvány	Támogatott	100 mm (3.94 hüvelyk.) Forgókar külön kapható.
Kép	Látható képméret Maximális magasság Maximális szélesség Pontsűrűség	481.4 mm (19.05 hüvelyk.) 256.5 mm (10.1 hüvelyk.) 255.15 mm (10.05 hüvelyk.) 410.4 mm (16.16 hüvelyk.) 408.24 mm (16.07 hüvelyk.) 0.285 mm (0.011 hüvelyk.) (V)
Bemeneti tápellátás	Táplálási feszültség Maximális áram	90 - 264 V ac, 60/50 ± 3 Hz 1.5 A
Energiafogyasztás Megjegyzés: Az energiafogyasztási értékek a monitort és a tápegységet is magukban foglalják.	Normál működés Készenlét/Felfüggeszt Ki	<36 W < 2 W < 1 W
Video bemenet	Bemeneti jel Vízszintes felbontás Függőleges felbontás Óra frekvencia	Analóg, közvetlen: 75 ohm 0.7 V 1440 képpont (max) 900 sor (max) 137 MHz
Kommunikáció	VESA DDC	CI
Támogatott megjelenítési üzemmódok (VESA szabványos üzemmódok a jelzett tartományok között)	Sorfrekvencia	30 kHz - 81 kHz
	Oszlopfrekvencia	60 Hz - 75 Hz
Hőmérséklet	Natív felbontás	1440 x 900 (60 Hz mellett)
	Működési	10° -35° C (5° -95° F)
	Tárolási	-20° - 60° C (-4° - 140° F)
Páratartalom	Szállítási	-20° - 60° C (-4° - 140° F)
	Működési	10% - 80%
	Tárolási	5% - 95%
	Szállítási	5% - 95%

Hibaelhárítás

Ha problémákba ütközik a monitor beállítása vagy használata során, akkor elképzelhető, hogy ezeket önállóan is el tudja hárítani. Az eladó vagy a Lenovo hívása előtt próbálkozzon meg az alábbi táblázatban javasolt tevékenységek végrehajtásával.

3-2. táblázat: Hibaelhárítás

Hibajelenség	Lehetséges ok	Javasolt tevékenység	Információk
Az "Out of Range" üzenet látható a képernyőn, és a tápfeszültség jelzőfénye zölden villog.	A rendszer olyan megjelenítési üzemmódot állított be, amelyet a monitor nem támogat.	<ul style="list-style-type: none"> Ha régi monitort cserél le, akkor tegye vissza, és állítson be egy olyan megjelenítési üzemmódot, amely az új monitorra érvényes tartományba esik. Ha Windows rendszert használ, indítsa újra a rendszert biztonsági módban, majd válasszon ki egy támogatott megjelenítési üzemmódot. Ha ezek a megoldások nem mennek, segítségért forduljon az Ügyfélszolgálathoz. 	"A támogatott megjelenítési üzemmód kiválasztása" oldalszám: 2-5
A kép minősége elfogadhatatlan.	A videokábel nem csatlakozik teljes egészében a monitorhoz vagy a rendszerhez.	Ellenőrizze, hogy a jelkábel megfelelően be van-e dugva a rendszerbe és a monitorba.	"A monitor csatlakoztatása és bekapcsolása" oldalszám: 1-3
	Elképzelhető, hogy helytelenek a színbeállítások.	Válasszon ki másik színbeállítást az OSD menüben.	"A monitorkép beállítása" oldalszám: 2-3
	Az automatikus képbeállítás funkciót nem hajtotta végre a rendszer.	Hajtsa végre az automatikus képbeállítást.	"A monitorkép beállítása" oldalszám: 2-3
A tápfeszültség jelzőfénye nem világít és kép sincs.	<ul style="list-style-type: none"> A monitor tápfeszültség kapcsolója nincs bekapcsolva. A tápkábel kicsúszott vagy hiányzik. Nincs tápfeszültség a fail csatlakozóaljzatban. 	<ul style="list-style-type: none"> Győződjön meg arról, hogy a tápkábel megfelelően csatlakoztatva van. Győződjön meg arról, hogy a fail csatlakozóaljzatban van hálózati feszültség. A monitor kap tápfeszültséget.. Próbáljon ki egy másik tápkábelt. Próbáljon ki egy másik dugaszolóaljzatot. 	"A monitor csatlakoztatása és bekapcsolása" oldalszám: 1-3







3-2. táblázat: Hibaelhárítás (Folytatás)

Hibajelenség	Lehetséges ok	Javasolt tevékenység	Információk
A képernyő üres és a tápfeszültség jelző állandó sárga vagy villogó zöld fényrel világít.	A monitor készenléti/ felfüggesztett állapotban van.	<ul style="list-style-type: none"> Nyomjon le egy billentyűt, vagy mozgassa meg az egeret a kép visszaállításához. Ellenőrizze az energiagazdálkodás beállításokat a számítógépen. 	"Energiagazdálkodás" oldalszám: 2-6
A tápfeszültség jelző zölden világít, de nincs kép.	A videó jelkábel hiányzik vagy kicsúszott a rendszerből vagy monitorból.	Győződjön meg arról, hogy a videókábel megfelelően csatlakoztatva van a rendszerhez.	"A monitor csatlakoztatása és bekapcsolása" oldalszám: 1-3
	A monitor fényereje és kontrasztja alacsonyra van állítva.	Állítsa be a fényerőt és a kontrasztot az OSD menüben.	"A monitorkép beállítása" oldalszám: 2-3
Egy vagy több képpont szintelen.	Ez az LCD technológia jellemzője, és nem egy LCD hiba.	Ha ötnél több képpont hiányzik, lépjen kapcsolatba az Ügyfélszolgálatl.	A. függelék, "Szerviz és támogatás," oldalszám: A-1
<ul style="list-style-type: none"> Hozzávetőleges sorok szövegben vagy elmosódott kép. Vízszintes vagy függőleges vonalak a képen. 	<ul style="list-style-type: none"> A képbeállítás nem lett optimalizálva. A rendszer Megjelenítési tulajdonságai nem lettek optimálisan beállítva. 	Állítsa be úgy a felbontást a rendszeren, hogy az megegyezzen a monitor saját natív felbontásával: 1440 x 900 (60 Hz mellett).	"A monitorkép beállítása" oldalszám: 2-3 "Kézi képbeállítás"
		Hajtsa végre az automatikus képbeállítást. Ha az Automatikus képbeállítás nem hozza meg a kívánt eredményt, állítsa be manuálisan.	"A támogatott megjelenítési üzemmód kiválasztása" oldalszám: 2-5
		Amikor natív felbontással dolgozik, egy további javítási lehetőség a rendszeren a Dots Per Inch (DPI) tulajdonság eállítás.	Olvassa el a rendszer megjelenítési tulajdonságainak részletes szakaszát.

Kézi képbeállítás

Ha az Automatikus képbeállítás nem hozza meg a kívánt eredményt, állítsa be manuálisan.

Megjegyzés: Kapcsolja be legalább 15 percre a monitort, hogy felmelegedjen.

1. Nyomja meg a képernyő alján lévő  gombot az OSD menü megnyitásához.
2. A  vagy  segítségével válassza ki a  ikont, és nyomja meg a  gombot az eléréshez.
3. A  vagy  gombokkal válassza ki az **Órajel** és **Fázis** elemek beállítását.
 - Az **Órajel** (képpont frekvencia) határozza meg az egyetlen vízszintes lépésben letapogatott képpontok számát. Ha a frekvencia nem megfelelő, a képernyőn függőleges csíkok láthatók, és a kép szélessége sem lesz helyes.

- A **Fázis** állítja be a képpont órajelének fázisát. Ha a fázisbeállítás helytelen, a képen vízszintes világos zavarjelek lesznek láthatók.
4. Amikor a képen már nem látszanak ilyen zavarjelek, mentse el az Órajel és a Fázis értékeit.
 5. Nyomja meg a  gombot, hogy kilépjen az OSD menüből.

A monitor illesztőprogramjának kézi telepítése

Az alábbi lépésekkel telepítheti manuálisan a monitor illesztőprogramját Microsoft® Windows® Vista , Microsoft® Windows® XP és Microsoft Windows 2000 Professional rendszerekben.

Illesztőprogram telepítése Windows Vista alatt

Az illesztőprogram Microsoft® Windows Vista alatti telepítéséhez kövesse az alábbi lépéseket:

Megjegyzés: Le kell töltenie a fájlokat a **Lenovo Monitor CD-ről** a Windows **Vista** Plug and Play szolgáltatásának használatához.

1. Kapcsolja ki a számítógépet és a hozzá csatlakoztatott eszközöket.
2. Győződjön meg arról, hogy megfelelően csatlakozik-e a monitor.
3. Kapcsolja be a monitort, majd a központi egységet. Várja meg, amíg a számítógép betölti a **Windows Vista** operációs rendszert.
4. Nyissa meg a **Megjelenítés tulajdonságai** ablakot a **Start**, **Vezérlőpult** tételre történő kattintással, majd dupla kattintással a **Hardver és hang** ikonra.
5. Kattintson a **Személyre szabás** ikonra.
6. **Kattintson a Megjelenítés beállításai ikonra.**
7. **Kattintson az Speciális beállítások gombra.**
8. **Kattintson a Monitor fülre.**
9. **Kattintson a Tulajdonságok gombra.**
10. **Kattintson a Illesztőprogram fülre.**
11. **Nyissa meg az "Illesztőprogram frissítése – Általános PnP Monitor" ablakot az Illesztőprogram frissítése tételre történő kattintással, majd kattintson a "Illesztőprogram keresése a számítógépen" gombra.**
12. **Jelölje ki a "Kiválasztom a megfelelő illesztőprogramot a számítógépen lévők közül".**
13. Kattintson a **Have Disk** (Telepítés lemezzel) gombra. Kattintson a **Browse** (Böngészés) gombra, és keresse meg a következő könyvtárat:
X:\Monitor Drivers\Windows Vista
(ahol az **X** a CD-ROM meghajtó betűjele).
14. Jelölje ki a "**L193 wide.inf**" fájlt, és kattintson az **Open** (Megnyitás) gombra. Kattintson az **OK** gombra.
15. Jelölje ki a **L193 wide** lehetőséget, és kattintson a **Next** (Tovább) gombra. Ekkor a program átmásolja a fájlokat a CD-ről a merevlemez-meghajtóra.
16. Zárja be az összes nyitott ablakot és vegye ki a CD-t.
17. Indítsa újra a számítógépet.

A rendszer automatikusan kiválasztja a maximális képfrissítési frekvenciát és a megfelelő színillesztési profilokat.

Megjegyzés: Az LCD monitorokon - a CRT-ktől eltérően - a gyorsabb frissítés nem javítja a kijelzés minőségét. A Lenovo az 1440 x 900 felbontást (60 Hz-es frissítési frekvenciával)vagy a 640 x 480 felbontást (60 Hz-es frissítési frekvenciával) javasolja

A monitor illesztőprogramjának telepítése Windows XP rendszereken

Ahhoz, hogy a Plug and Play funkciót használhassa a Windows XP rendszerben, a fájlokat be kell tölteni a Kézikönyv és illesztőprogram CD lemezről.

Megjegyzés: Előbb hajtsa végre az itt leírtakat, mielőtt folytatná a Windows XP automatikus képbeállítással.

1. Kapcsolja ki a számítógépet és az összes hozzacsatolt eszközt.
2. Ellenőrizze, hogy a monitor megfelelően csatlakoztatva van.
3. Kapcsolja be a monitort, majd a rendszeregységet. Engedélyezze a Windows XP betöltését.
4. Nyissa meg a **Képernyő tulajdonságai** ablakot. Ehhez kattintson a **Start**→ **Vezérlőpult menüpontra**, majd kattintson duplán a **Képernyő** ikonra.
5. Kattintson a **Beállítások** lapra.
6. Kattintson a **Speciális** gombra.
7. Kattintson a **Képernyő** lapra.
8. Kattintson a **Tulajdonságok** gombra.
9. Kattintson az **Illesztőprogramok** fülre.
10. Nyissuk ki a **Hardverfrissítés varázsló** ablakot, kattintsunk az **Illesztőprogram frissítése** fülre, itt egy opciót **kell** kiválasztanunk, **MIELŐTT** a **Tovább** majd **Tovább** gombra kattintunk.
11. Jelölje meg a **Telepítsen listából vagy adott helyről (haladóknak)** lehetőséget, majd kattintson a **Tovább** gombra.
12. Jelölje ki a **"Don't search. I will choose the driver to install"** (Ne legyen keresés. Kiválasztom a telepítendő illesztőprogramot) beállítást, majd kattintson a **Next** (Tovább) gombra.
13. Kattintson a **Have Disk** (Telepítés lemezről) gombra. Kattintson a **Browse** (Böngészés) gombra, majd keresse ki a következő könyvtárat:
X:\Monitor Drivers\Windows XP & Windows 2000
(ahol az **X** a CD-ROM meghajtó betűjele).
14. Jelölje ki az **"L193 wide.inf"** fájlt, és kattintson az **Open** (Megnyitás) gombra. Kattintson az **OK** gombra.
15. Jelölje ki a **L193 wide** lehetőséget, és kattintson a **Next** (Tovább) gombra. Ekkor a program átmásolja a fájlokat a CD-ről a merevlemez-meghajtóra.
16. Zárja be az összes megnyitott ablakot és vegye ki a CD-t.
17. Indítsa újra a rendszert. A rendszer automatikusan kiválasztja a maximális frissítési frekvenciát és a megfelelő Color Matching profilt.

Megjegyzés: Az LCD monitorokon - a CRT-ktől eltérően - a gyorsabb frissítés nem javítja a kijelzés minőségét. A Lenovo az 1440 x 900 felbontást (60 Hz-es frissítési frekvenciával)vagy a 640 x 480 felbontást (60 Hz-es frissítési frekvenciával) javasolja.

A monitor illesztőprogramjának telepítése Windows 2000 rendszereken

Ahhoz, hogy a Plug and Play funkciót használhassa a Windows 2000 rendszerben, a fájlokat be kell tölteni a Kézikönyv és illesztőprogram CD lemezről.

Megjegyzés: Előbb hajtsa végre az itt leírtakat, mielőtt folytatná a Windows 2000 automatikus képbeállítással.

1. Kapcsolja ki a számítógépet és az összes hozzacsatolt eszközt.
2. Ellenőrizze, hogy a monitor megfelelően csatlakoztatva van.
3. Kapcsolja be a monitort, majd a rendszeregységet. Engedélyezze a Windows 2000 betöltését.
4. Nyissa meg a **Képernyő tulajdonságai** ablakot. Ehhez kattintson a **Start** → **Vezérlőpult menüpontra**, majd kattintson duplán a **Képernyő** ikonra.
5. Kattintson a **Beállítások** lapra.
6. Kattintson a **Speciális** gombra.
7. Kattintson a **Képernyő** lapra.
8. Kattintson a **Tulajdonságok** gombra.
9. Kattintson az **Illesztőprogramok** fülre.
10. Nyissuk ki az **Illesztőprogram frissítése varázslóra**, az **Illesztőprogram frissítése** fülre kattintva a felhasználónak egy opciót kell kiválasztania, **MIELŐTT** a **Következő** majd a **Következő** fülre kattint.
11. Jelölje meg a **Jelenítsen meg egy listát az eszköz ismert illesztőprogramjairól, így én tudok egyet választani beállítást**, majd kattintson a **Tovább** gombra.
12. Kattintson a **Have Disk** (Telepítés lemezről) gombra. Kattintson a **Browse** (Böngészés) gombra, és keresse ki a következő könyvtárat:
X:\Monitor Drivers\Windows XP & Windows 2000
(ahol az **X** a CD-ROM meghajtó betűjele).
13. Jelölje ki az "**L193 wide.inf**" fájlt, és kattintson az **Open** (Megnyitás) gombra. Kattintson az **OK** gombra.
14. Jelölje ki a **L193 wide** lehetőséget, és kattintson a **Next** (Tovább) gombra. Ekkor a program átmásolja a fájlokat a CD-ről a merevlemez-meghajtóra.
16. Zárja be az összes megnyitott ablakot és vegye ki a CD-t.
17. Indítsa újra a rendszert. A rendszer automatikusan kiválasztja a maximális frissítési frekvenciát és a megfelelő Color Matching profilt.

Megjegyzés: Az LCD monitorokon - a CRT-ktől eltérően - a gyorsabb frissítés nem javítja a kijelzés minőségét. A Lenovo az 1440 x 900 felbontást (60 Hz-es frissítési frekvenciával) vagy a 640 x 480 felbontást (60 Hz-es frissítési frekvenciával) javasolja.

További segítség

Ha nem tudja megoldani problémáját, vegye fel a kapcsolatot az Ügyfélszolgálattal. Az Ügyfélszolgálatról további tájékoztatást itt talál: A. függelék, "Szerviz és támogatás" oldalszám: A-1.

Szerviz információk

Termék száma

A monitor termék száma a hátsó borítón helyezkedik el ahogyan alább látható.

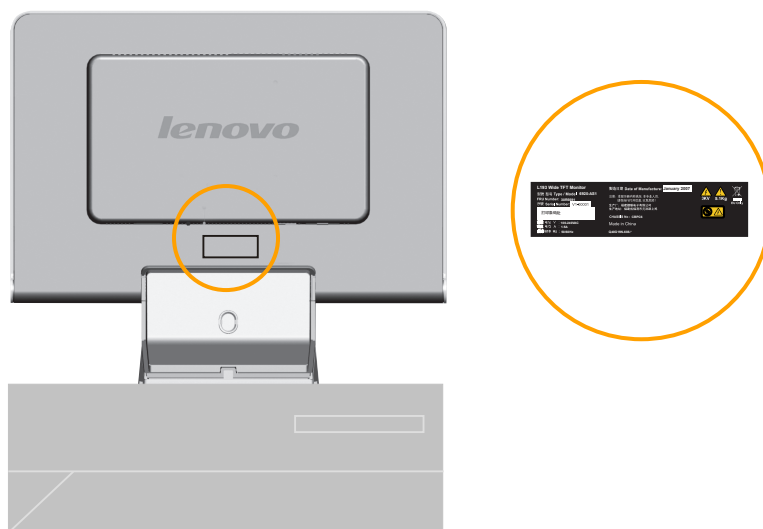

A vásárló felelőssége

A jótállás nem vonatkozik olyan termékre, amely megsérült baleset, helytelen használat, helytelen bánásmód, helytelen telepítés, a termék adataitól és a vonatkozó utasításoktól eltérő használat, természeti vagy személyi katasztrófa, illetve jogosulatlan változtatások, javítások vagy módosítások következtében.

Néhány példa a helytelen használatra és a nem megfelelő bánásmódra, amelyek nem tartoznak a jótállás körébe:

- Beégett képek a CRT monitor képernyőjén. A kép beégése megelőzhető a képernyővédő vagy az energiagazdálkodási funkció alkalmazásával.
- Fizikai sérülések a borítókon, takarólemezekon, kereten és kábeleken.
- Karcolások vagy lyukasztások a monitor képernyőjén.

Szerviz által használt alkatrészek

A vásárlói jótállás kiszolgálása céljából a Lenovo szerviz vagy a Lenovo feljogosított forgalmazója a következő alkatrészeket használja. Csak szerviz célú felhasználásra. Az alábbi táblázat a **6920-XX1** modellre vonatkozó adatokat tartalmazza.

3-3. táblázat: Szerviz célú alkatrészek listája

FRU (Mező Lecserélhető Egység) alkatrész sorszama	LEÍRÁS	Géptípus modell (MTM)	SZÍN
30R5691	L193 Wide Monitor Lenovo (TCO99)	6920-AS1	SILVER GRAY
30R5642	L193 Wide FRU Signal cable (Analog)	6920-AS1	SILVER GRAY
30R5692	L193 Wide FRU talp	6920-AS1	SILVER GRAY

A. függelék Szerviz és támogatás

Az alábbiak tájékoztatást nyújtanak a termékhez garanciális időn belül és azon túl rendelkezésre álló műszaki támogatásról. A Lenovo garanciális feltételeiről részletesen a Lenovo korlátozott jótállási nyilatkozatból tájékozódhat.

Online műszaki támogatás

Az online technikai támogatás a termék teljes élettartama során elérhető a <http://www.lenovo.com/support> címen található Személyi számítástechnika terméktámogatási webhelyről.

A garanciális időszak alatt támogatás áll rendelkezésre a meghibásodott alkotórész cseréjéhez

vagy helyettesítéséhez. Emellett, ha a tartozék Lenovo számítógépbe van szerelve, akkor helyszíni szervizre is jogosult lehet. A műszaki személyzet képviselőjével eldöntheti a legjobb megoldást.

Telefonos műszaki támogatás

A Vásárlói ügyfélszolgálaton keresztül igénybe vehető telepítési és beállítási segítségnyújtás a termék piacról való visszavonása után 90 nappal a Lenovo döntésétől függően megszűnhet vagy díjkötelessé válhat. További támogatási ajánlatok, beleértve a lépésenkénti telepítési támogatást is, meghatározott díjért igénybe vehetők.

Segítségképpen adjon át a műszaki támogatás képviselőjének az alábbi információkból amennyit csak tud:

- Tartozék neve
- Tartozék száma
- Vásárlás igazolása
- Számítógép gyártója, modellje, sorozatszám és kézikönyve
- Hibaüzenet (ha van ilyen) szöveghű megfogalmazása
- A hiba leírása
- A rendszer hardver- és szoftverkonfigurációs információi

Ha lehet, üljön a gép előtt. Lehet, hogy a hívás során a műszaki szakember végig akar menni Önnel a problémát eredményező lépéseken.

A telefonszámok minden külön értesítés nélkül megváltozhatnak. A telefonszámok

legfrissebb jegyzékét a <http://www.lenovo.com/support/phone> és kattintsunk a **Support phone list** (telefonos támogatás lista) helyre. Ha az országunk vagy régióink száma nem szerepel a listán, lépünk kapcsolatba a kereskedőnkkel vagy a Lenovo marketing képviselőt.

Ország vagy régió	Telefonszám
Afrika	Afrika: +44 (0)1475-555-055 Dél-Afrika: +27-11-3028888 és 0800110756 Közép- Afrika: Lépjen kapcsolatba a legközelebbi Lenovo szolgáltatóval
Argentína	0800-288-5366 (Spanyol)
Ausztrália	131-426 (Angol)
Ausztria	Üzemeltetési támogatás: 01-24592-5901 Jótállási szolgáltatás és terméktámogatás: 01-211-454-610 (Német)
Belgium	Üzemeltetési támogatás: 02-210-9820 (Dutch) Üzemeltetési támogatás: 02-210-9800 (Francia) Jótállási szolgáltatás és terméktámogatás: 02-225-3611 (Dutch, Francia)
Bolívia	0800-0189 (Spanyol)
Brazília	Sao Paulo régió: (11) 3889-8986 Sao Paulo régióon kívül: 0800-701-4815 (Brazil portugál)
Kanada	Toronto: 416-383-3344 Torontón kívül: 1-800-565-3344 (angol, francia)
Chile	Ingyenesen hívható: 1230-020-1130 (spanyol)
Kína	800-810-1818 5070 mellék 8610 84981188 5070 mellék (mandarin kínai)
Kína (Hong Kong S.A.R.)	Otthoni PC: 852-2825-7799 Kereskedelmi PC: 852-8205-0333 ThinkPad és WorkPad: 852-2825-6580 (Kantoni, Angol, Putonghua)
Kolumbia	01-800-952-0466 (Spanyol)
Costa Rica	800-011-1029 (Spanyol)
Horvátország	0800-0426
Ciprus	+357-22-841100
Cseh Köztársaság	+420-2-7213-1316
Dánia	Üzemeltetési támogatás: 4520-8200 Jótállási szolgáltatás és terméktámogatás: 7010-5150 (Dán)
Dominikai Köztársaság	Ingyenesen hívható: 1-866-434-2080 (spanyol)
Ecuador	1-800-426911 (Spanyol)
El Salvador	800-6264 (Spanyol)
Észtország	+386-61-1796-699
Finnország	Üzemeltetési támogatás: 09-459-6960 Jótállási szolgáltatás és terméktámogatás: +358-800-1-4260 (Finn)
Franciaország	Üzemeltetési támogatás: 0238-557-450 Jótállási szolgáltatás és terméktámogatás (hardver): 0810-631-213 Jótállási szolgáltatás és terméktámogatás (szoftver): 0810-631-020 (Francia)
Németország	Üzemeltetési támogatás: 07032-15-49201 Jótállási szolgáltatás és terméktámogatás: 01805-25-35-58 (Német)
Görögország	+30-210-680-1700

Guatemala	1800-624-0051 (Spanyol)
Honduras	Tegucigalpa & San Pedro Sula.: 232-4222 San Pedro Sula: 552-2234 (Spanyol)
Magyarország	+36-1-382-5720
India	1800-425-6666 +91-80-2678-8970 (Angol)
Indonézia	800-140-3555 (Angol) 62-21-251-2955 (Bahasa, Indonéz)
Írország	Üzemeltetési támogatás: 01-815-9202 Jótállási szolgáltatás és terméktámogatás: 01-881-1444 (Angol)
Izrael	Givat Shmuel Service Center: +972-3-531-3900 Haifa Service Center: +972-4-849-4608 (héber, angol)
Olaszország	Üzemeltetési támogatás: 02-7031-6101 Jótállási szolgáltatás és terméktámogatás: +39-800-820094 (Olasz)
Japán	Díjmentesen hívható szám: 0120-20-5550 Nemzetközi: +81-46-266-4716 A fenti számok hívására japán nyelvű alapszöveggel válaszolnak. Ha angol nyelvű támogatást szeretne, kérjük várja meg a japán nyelvű válasz végét, és a kezelő jelentkezni fog. Kérjük, mondják be "English support please," és a hívását átirányítják egy angolul beszélő kezelőhöz. Számítógépes szoftver 0120-558-695 Overseas Tengerentúli hívások: +81-44-200-8666 (Japán)
Korea	1588-5801 (Koreai)
Lettország	+386-61-1796-699
Litvánia	+386-61-1796-699
Luxemburg	+352-298-977-5063 (Francia)
Malájzia	1800-88-8558 (Angol Bahasa, Melayu)
Málta	+356-23-4175
Mexikó	01-800-123-1632 (Spanyol)
Közép-Kelet	+44 (0)1475-555-055
Hollandia	+31-20-514-5770 (Holland)
Új-Zéland	0800-733-222 (Angol)
Nicaragua	001-800-220-1830 (Spanyol)
Norvégia	Üzemeltetési támogatás: 6681-1100 Jótállási szolgáltatás és terméktámogatás: 8152-1550 (Norvég)
Panama	001-866-434-2080 (Toll Free) (Spanyol)
Peru	0-800-00-966 (Spanyol)
Fülöp-szk.	1800-1888-1426 (Angol) 63-2-995-8420 (Filippinó)
Lengyelország	+48-22-878-6999
Portugália	+351-21-892-7147 (Portugál)

Románia	+4-021-224-4015
Orosz Föderáció	+7-495-940-2000 (Orosz)
Szingapúr	1800-3172-888 (Angol, Bahasa, Melayu)
Szlovákia	+421-2-4954-1217
Szlovénia	+386-1-4796-699
Spanyolország	91-714-7983 0901-100-000 (Spanyol)
Sri Lanka	+94-11-2448-442 (Angol)
Svédország	Üzemeltetési támogatás: 08-477-4420 Jótállási szolgáltatás és terméktámogatás: 077-117-1040 (Svéd)
Svájc	Üzemeltetési támogatás: 058-333-0900 Jótállási szolgáltatás és terméktámogatás: 0800-55-54-54 (Német, Francia, Olasz)
Tajvan	886-2-8723-9799 0800-000-700 (Mandarin)
Thaiföld	1-800-299-229 (Thai)
Törökország	00800-4463-2041 (Török)
Egyesült Királyság	Beindítás és működtetés támogatás: 01475-555-055 Garancia támogatás: 08705-500-900 (angol)
Egyesült Államok	1-800-426-7378 (Angol)
Uruguay	000-411-005-6649 (Spanyol)
Venezuela	0-800-100-5722 (Spanyol)
Vietnám	Az északi területeken és Hanoi környékén: 84-4-843-6675 A déli területeken és Ho-Shi-Minh város környékén: 84-8-829-5160 (Angol, Vietnami)

B. függelék Nyilatkozatok

Elképzelhető, hogy a dokumentumban szereplő termékeket, szolgáltatásokat vagy lehetőségeket a Lenovo nem minden országban forgalmazza. Az adott országokban rendelkezésre álló termékekről és szolgáltatásokról a helyi Lenovo képviselők szolgálnak felvilágosítással. A Lenovo termékekre, programokra vagy szolgáltatásokra vonatkozó utalások sem állítani, sem sugallni nem kívánják, hogy az adott helyzetben csak a Lenovo termékeit, programjait vagy szolgáltatásait lehet alkalmazni. Minden olyan működésében azonos termék, program vagy szolgáltatás alkalmazható, amely nem sérti a Lenovo szellemi tulajdonjogát. A más termékek, programok és szolgáltatások működésének megítélése és ellenőrzése természetesen a felhasználó felelőssége.

A dokumentum tartalmával kapcsolatban a Lenovo-nak bejegyzett vagy bejegyzés alatt álló szabadalmi lehetnek. Jelen dokumentum nem ad semmiféle jogos licencet ezen szabadalmakhoz. A licenckérelmeket írásban a következő címre küldheti:

*Lenovo (United States), Inc.
500 Park Offices Drive, Hwy. 54
Research Triangle Park, NC 27709
U.S.A.*

Attention: Lenovo Director of Licensing

A LENOVO GROUP LTD. EZT A KIADVÁNYT "JELENLEGI FORMÁJÁBAN" ADJA KÖZRE, ÉS SEMMIFÉLE KÖZVETETT VAGY KÖZVETLEN JÓTÁLLÁST NEM VÁLLAL TÖBBEK KÖZÖTT, DE NEM KIZÁRÓLAG, EGY ADOTT CÉLRA TÖRTÉNŐ ALKALMASSÁGGAL, ELADHATÓSÁGGAL KAPCSOLATBAN. Bizonyos törvénykezések nem engedélyezik egyes tranzakciók kifejezett vagy vélelmezett garanciáinak kizárását, így elképzelhető, hogy az előző bekezdés Önre nem vonatkozik.

Jelen dokumentum tartalmazhat technikai, illetve szerkesztési hibákat. Az itt található információk bizonyos időnként módosításra kerülnek; a módosításokat a kiadvány új kiadásai tartalmazzák. A Lenovo mindennemű értesítés nélkül fejlesztheti és/vagy módosíthatja a kiadványban tárgyalt termékeket és/vagy programokat.

A dokumentumban leírt termékek nem implantációk vagy olyan életmentő berendezések számára készültek, amelyeknél a hibás működés személyi sérüléshez vagy halálhoz vezethet. A dokumentumban szereplő információk nem vonatkoznak a Lenovo termékek leírásaira vagy jótállási feltételeire, és nem módosítják azokat. A dokumentumban szereplő adatok közül semmi sem tekinthető licencszerződésként vagy jótállásként a Lenovo vagy egy harmadik fél szellemi tulajdonával kapcsolatban. A dokumentumban szereplő információk egyike sem egy adott környezetből származik, ezért csak illusztrációnak tekinthetők. Az egyéb működési környezetben tapasztalt eredmények eltérőek lehetnek.

A Lenovo belátása szerint bármilyen formában felhasználhatja és továbbadhatja a felhasználóktól származó adatokat anélkül, hogy a felhasználó felé ebből bármilyen kötelezettsége származna.

A kiadványban a nem Lenovo webhelyek megjelenése csak kényelmi célokat szolgál, és semmilyen módon nem jelenti ezen webhelyek előnyben részesítését másokhoz képest. Az ilyen webhelyeken található anyagok nem képezik az adott Lenovo termék dokumentációjának részét, így ezek használata csak saját felelősségre történhet.

A dokumentumban található teljesítményadatok ellenőrzött környezetben kerültek meghatározásra. Ennek következtében a más működési körülmények között kapott adatok jelentősen különbözhetnek a dokumentumban megadottaktól. Egyes mérések fejlesztői szintű rendszereken kerültek végrehajtásra, így nincs garancia arra, hogy ezek a mérések azonosak az általánosan hozzáférhető rendszerek esetében is. Továbbá bizonyos mérések következtetés útján kerültek becslésre. A tényleges értékek eltérhetnek. A dokumentum felhasználóinak ellenőrizni kell az adatok alkalmazhatóságát az adott környezetben.

Védjegyek

A következő kifejezések a Lenovo védjegyei az Egyesült Államokban és/vagy más országokban:

Lenovo
Lenovo logo

Az ENERGY STAR elnevezés és az ENERGY STAR embléma bejegyzett amerikai védjegyek.

A Microsoft és a Windows a Microsoft Corporation védjegye az Egyesült Államokban és/vagy más országokban.

Más cégek, termékek és szolgáltatások nevei mások védjegyei vagy szolgáltatásjegyei lehetnek.