

lenovo

Moniteur à écran plat L193 Wide
Guide d'utilisation



Références

6920-AS 1

Première édition (Janvier 2007)

© Copyright Lenovo 2007

All rights reserved.

Table des matières

Consignes de sécurité	iv
Chapitre 1. Initiation	1-1
Contenu	1-1
Connexion de la base et manipulation du moniteur	1-1
Présentation du produit	1-2
Réglage de l'inclinaison	1-2
Contrôles du moniteur.....	1-2
Installation du moniteur.....	1-3
Connexion et mise sous tension du moniteur	1-3
Enregistrement du produit	1-5
Chapitre 2. Réglage et utilisation du moniteur	2-1
Confort et accessibilité	2-1
Organisation de l'espace de travail.....	2-1
Petits conseils pour améliorer votre confort de travail	2-2
Informations liées à l'accessibilité.....	2-2
Réglage de l'image	2-3
Utilisation des boutons d'accès direct.....	2-3
Utilisation des boutons d'affichage à l'écran OSD (On-Screen Display)	2-3
Sélection d'un mode d'affichage pris en charge.....	2-5
Gestion de l'alimentation.....	2-6
Entretien du moniteur	2-7
Déconnexion du socle du moniteur.....	2-7
Chapitre 3. Informations de référence	3-1
Spécifications concernant le moniteur	3-1
Identification et résolution des incidents	3-2
Réglage manuel de l'image	3-3
Informations relatives à l'assistance	3-6
Référence du produit	3-6
Responsabilités du client	3-7
Annexe A. Maintenance et assistance	A-1
Support technique en ligne	A-1
Support technique téléphonique.....	A-1
Annexe B. Remarques	B-1
Marques	B-2

Consignes de sécurité

Before installing this product, read the Safety Information.

مجب، يجب قراءة ذات السلامة

Antes de instalar este produto, leia as Informações de Segurança.

在安装本产品之前，请仔细阅读 Safety Information (安全信息)。

Prije instalacije ovog produkta obavezno procitajte Sigurnosne Upute.

Prije instalacije ovog produkta obavezno pročitajte Sigurnosne Upute.

Před instalací tohoto produktu si přečtěte příručku bezpečnostních instrukcí.

Læs sikkerhedsforskrifterne, før du installerer dette produkt.

Ennen kuin asennat tämän tuotteen, lue turvaohjeet kohdasta Safety Information.

Avant d'installer ce produit, lisez les consignes de sécurité.

Vor der Installation dieses Produkts die Sicherheitshinweise lesen.

Πριν εγκαταστήσετε το προϊόν αυτό, διαβάστε τις πληροφορίες ασφαλείας (safety information).

לפני שתתקינו מוצר זה, קראו את הוראות הבטיחות.

A termék telepítése előtt olvassa el a Biztonsági előírásokat!

Prima di installare questo prodotto, leggere le Informazioni sulla Sicurezza.

製品の設置の前に、安全情報をお読みください。

본 제품을 설치하기 전에 안전 정보를 읽으십시오.

Пред да се инсталира овој продукт, прочитајте информацијата за безбедност.

Lees voordat u dit product installeert eerst de veiligheidsvoorschriften.

Les sikkerhetsinformasjonen (Safety Information) før du installerer dette produktet.

Przed zainstalowaniem tego produktu, należy zapoznać się z książką "Informacje dotyczące bezpieczeństwa" (Safety Information).

Antes de instalar este produto, leia as Informações sobre Segurança.

Перед установкой продукта прочтите инструкции по технике безопасности.

Před inštaláciou tohto produktu si prečítajte bezpečnostné informácie.

Před namestitvijo tega proizvoda preberite Varnostne informacije.

Antes de instalar este producto lea la información de seguridad.

Läs säkerhetsinformationen innan du installerar den här produkten.

在安装本产品之前，请先阅读『安全资讯』。

Chapitre 1. Initiation

Le présent guide d'utilisation contient des informations détaillées sur le moniteur à écran plat. Pour voir une présentation rapide du moniteur, consultez le livret d'installation fourni avec le moniteur.

Contenu

À la livraison, le paquet doit contenir les éléments suivants :

- Poster pour l'installation du moniteur à écran plat
- Monitor Safety, Troubleshooting, and Warranty Guide
- CD Reference and Driver
- Moniteur à écran plat
- Cordon d'alimentation
- Câble d'interface analogique relié au moniteur

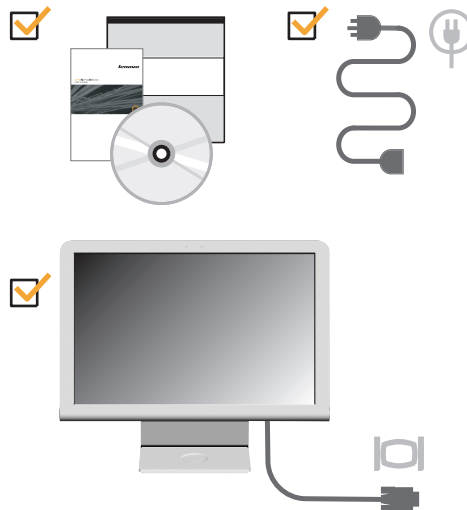

Connexion de la base et manipulation du moniteur

Pour installer le moniteur, reportez-vous aux illustrations ci-dessous.

Remarque: Ne touchez pas l'écran du moniteur. L'écran est constitué de verre et risque d'être endommagé en cas de manipulation brutale ou de pression excessive.

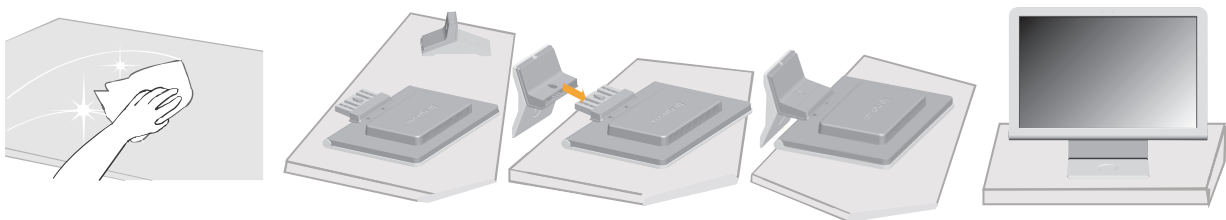
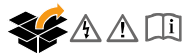

Présentation du produit

Cette section donne des informations sur les réglages et contrôles du moniteur.

Réglage de l'inclinaison

L'illustration ci-dessous indique l'angle d'inclinaison du moniteur. Pour plus d'information, consultez la section « Placer votre moniteur » à la page 2-1.

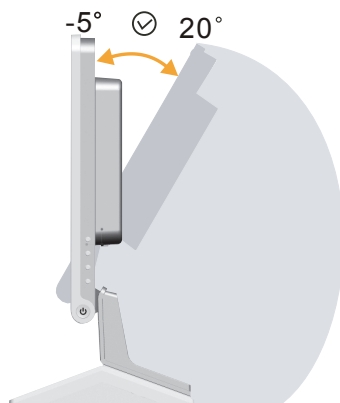

Contrôles du moniteur

Les contrôles du côté droit de votre moniteur vous permettent de régler l'affichage.



Pour plus de détails sur leur utilisation, voir « Réglage de l'image » à la page 2-3.

Installation du moniteur

Cette section contient des informations qui vous aideront à installer votre moniteur.

Connexion et mise sous tension du moniteur

Remarque: Lisez attentivement les instructions de sécurité contenues dans le document *Document Sécurité, identification des incidents et garantie* avant d'appliquer cette procédure.

1. Mettez l'ordinateur et tous ses périphériques hors tension, puis débranchez son cordon d'alimentation.

AC IN

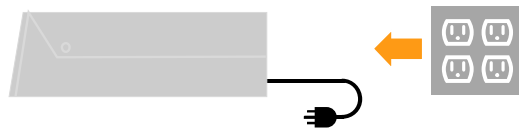

2. Connectez le câble d'interface analogique au port vidéo situé à l'arrière de l'ordinateur.

Remarque: Une extrémité du câble d'interface est préconnectée au moniteur.

D-SUB

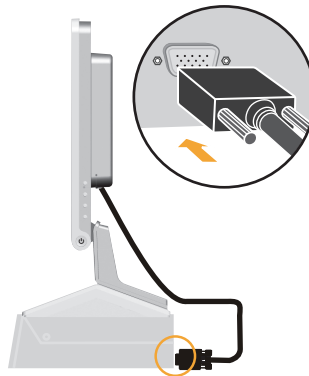

3. Reliez le cordon d'alimentation au moniteur, puis branchez-le à une prise courant, ainsi que le cordon d'alimentation de l'ordinateur.

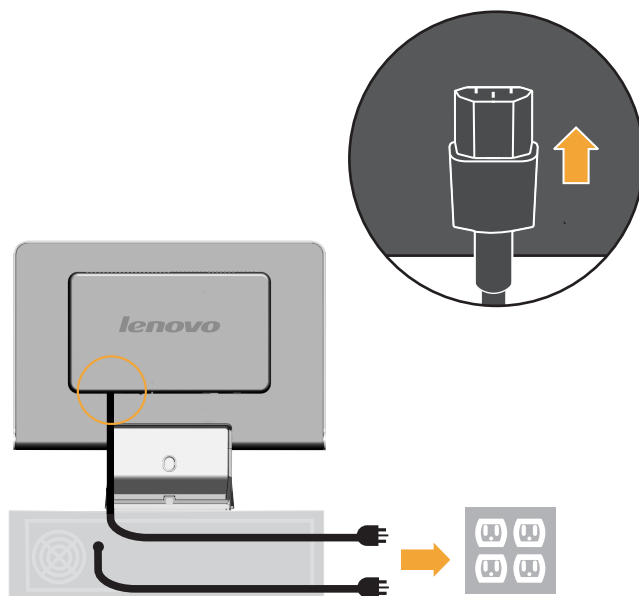

4. Mettez le moniteur et l'ordinateur sous tension.

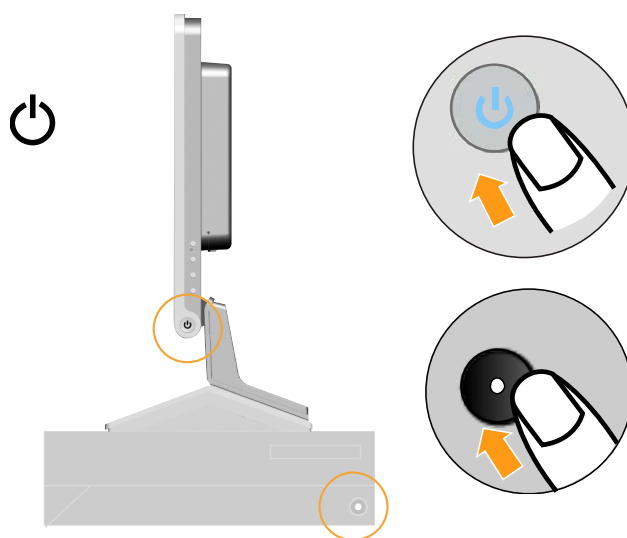

5. Pour installer le pilote du moniteur, insérez le CD Reference and Driver, cliquez sur **Installer le pilote**, et suivez les instructions qui s'affichent.



6. Pour optimiser la qualité d'image du moniteur, appuyez sur la touche de réglage automatique de l'image. Pour que le **réglage automatique** se fasse, le moniteur doit être sous tension depuis au moins 15 minutes. Cette précaution n'est pas nécessaire pour un fonctionnement normal.

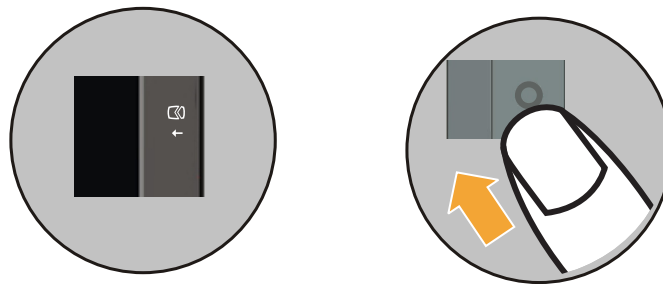

Remarque: Si le réglage automatique de l'image n'établit pas une image correspondant à vos préférences, effectuez un réglage manuel. Voir « Réglage manuel de l'image » à la page 3-3 pour plus d'informations.

Enregistrement du produit

Merci d'avoir acheté un produit Lenovo™. Veuillez consacrer quelques instants à l'enregistrement de ce produit. Vous fournirez ainsi des informations qui aideront Lenovo à mieux vous servir. Vos commentaires nous permettent de développer des produits et services importants pour vous et nous aident à améliorer nos méthodes de communication. Enregistrez votre option sur le site Web suivant:

<http://www.lenovo.com/register>

Lenovo vous enverra des informations et des mises à jour relatives au produit que vous avez enregistré, sauf si vous précisez dans le questionnaire du site Web que vous ne souhaitez pas recevoir d'autres informations.

Chapitre 2. Réglage et utilisation du moniteur

Cette section contient des informations relatives au réglage et à l'utilisation du moniteur.

Confort et accessibilité

De bonnes pratiques ergonomiques sont importantes pour tirer le meilleur parti de votre ordinateur personnel et éviter toute sensation d'inconfort. Organisez votre bureau et votre matériel afin de l'adapter à vos besoins individuels et au type de travail que vous effectuez. En outre, des habitudes saines permettent d'optimiser les performances et d'obtenir un meilleur confort lors de utilisation de l'ordinateur

Pour plus de détails sur ces sujets, accédez au site Web Healthy Computing à l'adresse <http://www.Lenovo.com/healthycomputing/>.

Organisation de l'espace de travail

Placez le moniteur sur une surface de travail à une hauteur appropriée et avec suffisamment d'espace pour vous permettre de travailler confortablement.

Organisez votre espace de travail en fonction de l'utilisation que vous faites de votre matériel. Maintenez votre espace de travail propre, laissez suffisamment d'espace pour les objets que vous avez l'habitude d'utiliser, et placez à proximité les objets que vous utilisez le plus fréquemment, la souris ou le téléphone, par exemple.

La disposition et l'installation du matériel sont déterminantes dans la position de travail que vous adoptez. Les rubriques ci-après vous indiquent comment optimiser l'installation du matériel afin d'obtenir la meilleure position de travail possible.

Placer votre moniteur

Positionnez et réglez le moniteur de votre ordinateur pour une meilleure vision en tenant compte des éléments suivants :

- **Distance de vue de l'écran:** Les distances optimales pour les moniteurs se situent entre 510 mm et 760 mm (20 pouces à 30 pouces) et peuvent varier en fonction de l'éclairage ambiant et de l'heure. Pour modifier cette distance, repositionnez votre moniteur, changez votre position de travail ou déplacez votre siège. Utilisez la distance qui vous paraît la plus confortable.
- **Hauteur du moniteur:** Placez le moniteur de sorte que votre tête et votre cou soient dans une position confortable et souple (verticale ou droite). Si votre moniteur ne comporte pas de réglage en hauteur, vous devrez peut-être placer des manuels sous sa base afin de l'ajuster à la hauteur requise. En règle générale, le moniteur doit être positionné de sorte que le haut de l'écran soit à la hauteur ou légèrement en dessous de la hauteur des yeux lorsque vous êtes confortablement assis. Néanmoins, pour assurer une hauteur optimale de votre moniteur, vérifiez que la distance entre vos yeux et le centre du moniteur correspond à celle que vous souhaitez et que vous n'effectuez aucun effort au niveau des muscles oculaires lorsque vous regardez l'écran.
- **Inclinaison:** Réglez l'inclinaison de votre moniteur afin d'optimiser l'affichage des données de l'écran et de l'adapter à votre position (tête et cou) préférée.

- **Emplacement général:** Positionnez votre moniteur afin d'éviter les reflets à l'écran d'un éclairage en hauteur ou des fenêtres voisines.

Voici quelques conseils supplémentaires pour regarder l'écran de façon confortable :

- Utilisez un éclairage adéquat pour le type de travail que vous effectuez.
- Utilisez les boutons de réglage de la luminosité, du contraste et de l'image de votre moniteur, le cas échéant, pour optimiser l'affichage de votre écran et l'adapter à vos besoins visuels.
- Maintenez l'écran du moniteur propre afin de voir facilement les données affichées.

Toute activité concentrée et soutenue peut être fatigante pour vos yeux. Pensez à quitter régulièrement l'écran des yeux et à fixer un objet éloigné afin de soulager les muscles de vos yeux. Si vous souhaitez en savoir plus la fatigue visuelle, demandez conseil à un spécialiste.

Petits conseils pour améliorer votre confort de travail

Les informations qui suivent reprennent certains facteurs essentiels à prendre en compte pour travailler et produire dans les meilleures conditions possibles devant votre ordinateur.

- **Une bonne position de travail commence par l'installation de votre matériel:** L'organisation de votre espace de travail et la disposition de votre ordinateur ont un effet considérable sur votre position lorsque vous utilisez votre ordinateur. Vérifiez que votre matériel est correctement installé et orienté en suivant les conseils de la rubrique « Organisation de l'espace de travail » à la page 2-1 afin d'adopter une position confortable et productive. Assurez-vous également d'utiliser les fonctions de réglage des composants de votre ordinateur et de vos fournitures bureautiques afin de les adapter à vos préférences.
- **De petits changements de position peuvent vous aider à éliminer toute sensation d'inconfort:** Plus vous restez à travailler devant votre ordinateur, plus il est important que vous adoptiez une position de travail appropriée. Évitez de rester dans une seule et même position pendant un long moment. Modifiez légèrement mais régulièrement votre position afin d'éviter l'apparition d'une sensation d'inconfort. Utilisez à cet effet les réglages de vos fournitures bureautiques pour faciliter ces changements de position.
- **Pauses brèves mais régulières pour un travail plus sain:** Le travail informatique étant une activité essentiellement statique, il est important de s'accorder de courtes pauses. Levez-vous régulièrement, étirez-vous, allez prendre un verre d'eau, ou n'utilisez pas votre ordinateur pendant une courte pause. Cette interruption permet à votre corps de changer de position et vous permet de continuer à travailler de manière confortable et productive.

Informations liées à l'accessibilité

Lenovo s'engage à fournir un meilleur accès aux informations et aux technologies pour les personnes souffrant d'un handicap. Les technologies d'aide permettent aux utilisateurs d'accéder aux informations de la façon la plus adaptée à leur handicap. Pour plus d'informations concernant l'accessibilité de l'appareil, visitez:

<http://www-03.ibm.com/research/accessibility/requests/accvpat.nsf/lenovo-bidx?OpenForm>

Réglage de l'image



Cette section décrit les différents contrôles utilisés pour régler l'image de votre moniteur.

Utilisation des boutons d'accès direct

Les boutons d'accès direct peuvent être utilisés lorsque l'affichage à l'écran OSD (On Screen Display) n'est pas activé.

Remarque: Les boutons d'accès direct sont bleus.

Tableau 2-1. Boutons d'accès direct

Pictogram	Bouton	Description
	Réglage de l'image	Permet de régler automatiquement l'image.
	Novo Vision	Accès direct à NOVO Vision.
	Menu	Bloque ou débloque le menu OSD

Utilisation des boutons d'affichage à l'écran OSD (On-Screen Display)

Les paramètres réglables à l'aide des boutons sont affichables à l'écran, comme illustré ci-dessous.

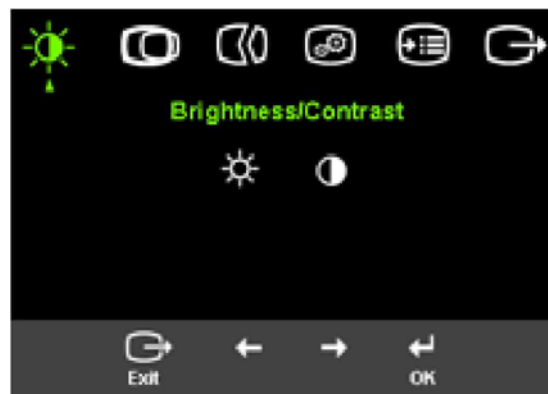

Pour utiliser ces boutons:















1. Appuyez sur  pour ouvrir le menu OSD principal.
2. Utilisez  ou  pour vous déplacer d'une icône à une autre. Sélectionnez une icône et appuyez sur  pour accéder à cette fonction. Si un sous-menu apparaît, vous pouvez vous déplacer d'une option à une autre à l'aide des flèches  ou , Appuyez ensuite sur  pour sélectionner une fonction. Utilisez  or  pour effectuer vos réglages. Appuyez sur  pour sauvegarder les paramètres.
3. Appuyez sur  pour parcourir les sous-menus en sens inverse et quitter OSD.
4. Appuyez sur  et maintenez le bouton enfoncé pendant 10 secondes pour verrouiller OSD. Toute modification accidentelle effectuée via OSD sera ainsi évitée. Appuyez sur  et maintenez le bouton enfoncé pendant 10 secondes pour déverrouiller OSD et permettre des modifications supplémentaires.
5. Active DDC/CI par défaut. Utilisez la touche Quitter OSD, appuyez et maintenez enfoncé les boutons  pendant 10 s pour désactiver / activer la fonction DDC/CI. Le message " DDC/CI désactivé" sera affiché à l'écran.

Tableau 2-2. Fonctions OSD



















Icône OSD du menu principal	Sous-menu	Description
 Brightness/Contrast (Luminosité/Contraste)	 Brightness (Luminosité)	Règle la luminosité générale.
	 Contrast (Contraste)	Règle la différence entre les zones claires et les zones sombres.
 Image Position (Position de l'image)	 Horizontal Position (Position horizontale)	Déplace l'image vers la gauche ou vers la droite.
	 Vertical Position (Position verticale)	Déplace l'image vers le haut ou vers le bas.
 Image Setup (Réglage de l'image)	 Automatic (Automatique)	Règle automatiquement l'image de manière optimale.
	 Manual (Manuel)	Permet de régler manuellement l'image de manière optimale. Voir « Réglage manuel de l'image » à la page 3-3. <ul style="list-style-type: none"> • Clock (Horloge) • Phase • Save (Sauvegarde)
 Image Properties (Propriétés de l'image)	 Color (Couleur)	Règle l'intensité du rouge, du vert et du bleu. La luminosité et le contraste ne peuvent pas être réglés dans le mode sRGB.
	Preset mode (Mode prédéfini)	<ul style="list-style-type: none"> • Default (Par défaut) • sRGB • Reddish (Rougeâtre) • Bluish (Bleuâtre)
	Custom (personnalisé)	<ul style="list-style-type: none"> • Rouge : Augmente ou réduit la saturation de 'rouge' dans l'image. • Vert : Augmente ou réduit la saturation de 'vert' dans l'image. • Bleu : Augmente ou réduit la saturation de 'bleu' dans l'image. • Sauvegarde : Sauvegarde les couleurs personnalisées.
 Options	 Information	Affiche la résolution, la fréquence de rafraîchissement et des détails concernant le produit. Remarque: Cet écran n'autorise aucune modification de paramètre.
	 Language (Langue)	Cette section répertorie les langues prises en charge par le moniteur. Remarque: La langue choisie affecte uniquement l'OSD. Elle ne concerne pas les logiciels exécutés sur l'ordinateur.

Tableau 2-2. Fonctions OSD (suite)

Icône OSD du menu principal	Sous-menu	Description
 Options	 Menu Position (Position du menu)	Règle la position du menu dans l'écran.
	Default (Par défaut)	Applique les paramètres par défaut à la position du menu.
	Custom (personnalisé)	<ul style="list-style-type: none"> • Horizontal : Change la position horizontale de l'OSD. • Vertical : Change la position verticale de l'OSD. • Save (Sauvegarde)
	 Factory Reset (Paramétrage d'usine)	<ul style="list-style-type: none"> • Cancel (Annulation) • Reset (Réinitialisation) Applique les paramètres définis en usine.
	Accessibility (Accessibilité)	Contrôle les paramètres des boutons et des menus pour des raisons d'accessibilité.  Button repeat rate (Taux de répétition des boutons) : Sélectionnez ← ou → pour effectuer une modification.. <ul style="list-style-type: none"> • Off (Eteint) • Default (Par défaut) • Slow (Lent)  Menu time out (Délai d'affichage du menu): Définit la durée d'activation de l'OSD après la dernière utilisation d'un bouton.

Sélection d'un mode d'affichage pris en charge

Le mode d'affichage du moniteur est contrôlé par l'ordinateur. Par conséquent, pour savoir comment changer le mode d'affichage, consultez la documentation fournie avec l'ordinateur.

La taille, la position et la forme de l'image peuvent varier lors d'un changement de mode d'affichage. Cela est normal et l'image peut être réglée à l'aide des boutons de réglage de l'image.

Contrairement aux écrans à tube cathodique qui nécessitent un taux de rafraîchissement élevé pour minimiser le scintillement, la technologie à cristaux liquides ne scintille pas.

Remarque : Si votre système a précédemment été utilisé avec un moniteur à tube cathodique et qu'il est encore configuré pour afficher une image hors de la taille de ce moniteur, vous devrez peut-être rebrancher votre moniteur à tube cathodique pour reconfigurer l'affichage, préférablement à 1440 x 900 @ 60Hz, ce qui est le mode d'affichage par défaut de ce moniteur.

Les modes d'affichage indiqués ci-dessous ont été optimisés en usine.

Tableau 2-3. Modes d'affichage réglés en usine

Capacité d'adressage	Fréquence de rafraîchissement
640 x 480	60 Hz, 66Hz, 72Hz, 75Hz
720 x 400	70 Hz
800 x 600	60 Hz, 72 Hz, 75 Hz
1024x768	60 Hz, 70 Hz, 75 Hz
1280x1024	60 Hz, 70 Hz, 72Hz, 75Hz, 76Hz
1440 x 900	60 Hz, 75 Hz

Gestion de l'alimentation

La gestion de l'alimentation est appelée lorsque l'ordinateur reconnaît que vous avez utilisé la souris ou le clavier pendant une période définie par l'utilisateur. Elle comporte plusieurs états (voir tableau ci-dessous).

Pour optimiser les performances, éteignez le moniteur tous les soirs ou lorsque vous pensez le laisser inutilisé pendant de longues périodes au cours de la journée.

Tableau 2-4. Voyant d'alimentation

Etat	Voyant d'alimentation	Ecran	Restauration	Conformité
Allumé	Bleu allumé	Normal		
Veille/Pause	Orange	Vierge	Appuyez sur une touche ou déplacez la souris. Un court délai peut s'écouler avant la réapparition de l'image. Remarque: Le mode veille est activé si aucune image n'est envoyée au moniteur.	ENERGY STAR
Eteint	Eteint	Vierge	Appuyez sur une touche ou déplacez la souris. Un court délai peut s'écouler avant la réapparition de l'image.	ENERGY STAR

Entretien du moniteur

Mettez le moniteur hors tension avant d'entreprendre toute opération de maintenance.

A ne pas faire:

- Appliquer de l'eau ou tout autre liquide directement sur le moniteur.
- Utiliser des solvants ou des produits abrasifs.
- Utiliser des produits ou un appareil électrique pour nettoyer le moniteur.
- Toucher la surface de l'écran avec un objet pointu ou abrasif. Ce type de contact peut endommager l'écran irrémédiablement.
- Utiliser un chiffon avec une solution antistatique ou un produit similaire. Cela risquerait d'endommager le revêtement de l'écran.

A faire:

- Humidifier légèrement un chiffon doux avec de l'eau et essuyer doucement la surface de l'écran et le boîtier.
- Oter toute trace de doigt ou de gras à l'aide d'un chiffon humidifié et d'un peu de détergent doux.

Déconnexion du socle du moniteur

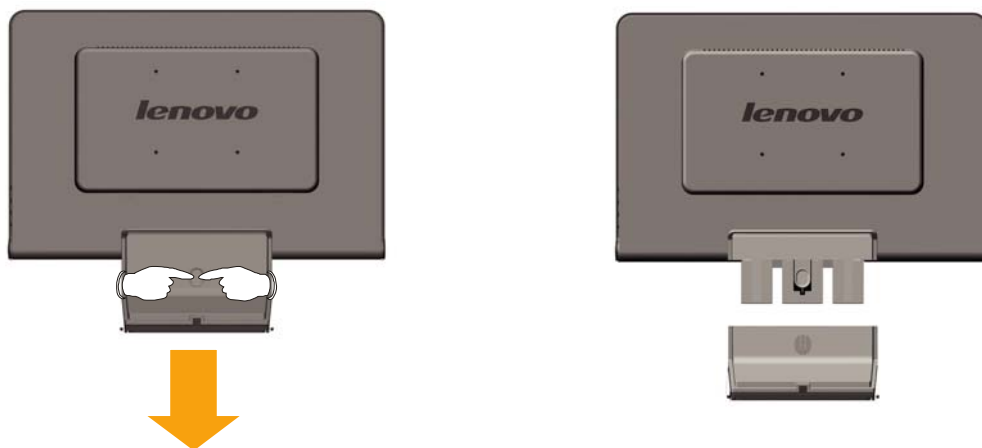

Chapitre 3. Informations de référence

Cette section contient des spécifications concernant le moniteur, des instructions d'installation manuelle du pilote du moniteur, des données d'identification des incidents et des informations relatives à la maintenance.

Spécifications concernant le moniteur

Tableau 3-1. Modèle 6920-XX1

Dimensions	Hauteur Profondeur Largeur	400 mm (15.75 in.) 198 mm (7.79 in.) 464 mm (18.27 in.)
Socle	Intervalle d'inclinaison	-5°/+20°
Montage VESA	Pris en charge	100 mm (3.94 in.) Bras radial vendu séparément
Image	Taille de l'image affichable Hauteur maximale Largeur maximale Pixels	481.4 mm (19.05 in.) 256.5 mm (10.1 in.) 255.15 mm (10.05 in.) 410.4 mm (16.16 in.) 408.24 mm (16.07 in.) 0.285 mm (0.011 in.) (V)
Alimentation	Tension Courant maximal	90 - 264 V ac, 60/50 ± 3 Hz 1.5 A
Consommation Remarque: Les données relatives à la consommation concernent l'association moniteur et de l'alimentation.	Fonctionnement normal Veille/Pause Eteint	<36 W < 2 W < 1 W
Entrée vidéo	Signal d'entrée Capacité d'adressage Horizontal Capacité d'adressage vertical Fréquence d'horloge	Raccordement direct analogique 0.7 V 1440 pixels (max) 900 lignes (max) 137 MHz
Communications	VESA DDC	CI
Modes d'affichage pris en charge (modes VESA standard entre plages notées)	Fréquence horizontale	30 kHz - 81 kHz
	Fréquence verticale	60 Hz - 75 Hz
	Résolution native	1440 x 900 @ 60 Hz
Température	Fonctionnement	10° à 35° C (5° à 95° F)
	Stockage	-20° à 60° C (-4° à 140° F)
	Livraison	-20° à 60° C (-4° à 140° F)
Hygrométrie	Fonctionnement	10% à 80%
	Stockage	5% à 95%
	Livraison	5% à 95%

Identification et résolution des incidents

Si un incident se produit lors de la configuration ou de l'utilisation de votre moniteur, vous pouvez peut-être le résoudre vous-même. Avant d'appeler votre revendeur ou Lenovo, essayez d'effectuer les actions préconisées correspondant à l'incident.

Tableau 3-2. Identification et résolution des incidents

Incident	Cause possible	Suggested action	Référence
Les mots "Out of Range" s'affichent et le voyant d'alimentation est vert et clignote.	Le système est configuré pour un mode d'affichage qui n'est pas pris en charge par le moniteur.	<ul style="list-style-type: none"> • Si vous remplacez un ancien moniteur, reconnectez-le et réglez le mode d'affichage en tenant compte de la plage spécifiée pour le nouveau moniteur. • Sous Windows, redémarrez le système en mode sans échec, puis sélectionnez un mode d'affichage pris en charge. • Si l'incident persiste, prenez contact avec le centre de support. 	« Sélection d'un mode d'affichage pris en charge » à la page 2-5
La qualité de l'image n'est pas acceptable.	Le câble d'interface vidéo n'est pas bien connecté au moniteur ou au système.	Vérifiez la connexion du câble d'interface vidéo au moniteur et au système.	« Connexion et mise sous tension du moniteur » à la page 1-3
	Les paramètres de couleur sont peut-être incorrects.	Sélectionnez un autre paramètre de couleur à partir du menu OSD.	« Réglage de l'image » à la page 2-3
	Le réglage automatique de l'image n'a pas été effectué.	Effectuez un réglage automatique de l'image.	« Réglage de l'image » à la page 2-3
Le voyant d'alimentation n'est pas allumé et aucune image n'est affichée.	<ul style="list-style-type: none"> • L'interrupteur d'alimentation du moniteur n'est pas allumé. • Le cordon d'alimentation est mal connecté ou déconnecté. • La prise de courant n'est pas alimentée en électricité. 	<ul style="list-style-type: none"> • Assurez-vous que le cordon d'alimentation est bien connecté. • Assurez-vous que la prise de courant est alimentée. • Mettez le moniteur sous tension. • Essayez un autre cordon d'alimentation. • Essayez une autre prise de courant. 	« Connexion et mise sous tension du moniteur » à la page 1-3







Tableau 3-2. Identification et résolution des incidents (suite)

Incident	Cause possible	Suggested action	Référence
L'écran est vierge et le voyant d'alimentation est allumé en orange ou clignote en vert.	Le moniteur est en mode Veille/Pause.	<ul style="list-style-type: none"> Appuyez sur une touche du clavier ou déplacez la souris pour restaurer l'opération. Vérifiez les options avancées de l'ordinateur. 	« Gestion de l'alimentation » à la page 2-6
Le voyant d'alimentation est vert, mais aucune image n'est affichée.	Le câble d'interface vidéo est mal connecté ou il est déconnecté du système ou du moniteur.	Vérifiez la connexion du câble d'interface vidéo au système.	« Connexion et mise sous tension du moniteur » à la page 1-3
	La luminosité ou le contraste du moniteur sont réglés au plus bas.	Réglez la luminosité et le contraste à l'aide du menu OSD.	« Réglage de l'image » à la page 2-3
Un ou plusieurs pixels sont décolorés.	Il s'agit d'une caractéristique de la technologie LCD et ce n'est pas un défaut de l'écran.	S'il manque plus de cinq pixels, prenez contact avec le centre de support.	Annexe A, « Maintenance et assistance, » à la page A-1
<ul style="list-style-type: none"> Lignes ou image floues. Lignes horizontales ou verticales dans l'image. 	<ul style="list-style-type: none"> Le réglage de l'image n'est pas optimal. Les propriétés d'affichage du système ne sont pas optimales. 	Réglez la résolution du système pour qu'elle corresponde à la résolution native de ce moniteur : 1440 x 900, 60 Hz.	« Réglage de l'image » à la page 2-3 « Réglage manuel de l'image »
		Effectuez un réglage automatique de l'image. Si le réglage automatique de l'image ne suffit pas, effectuez un réglage manuel.	« Sélection d'un mode d'affichage pris en charge » à la page 2-5
		Si vous utilisez la résolution native, vous pouvez améliorer les résultats en réglant le paramètre Points par pouce du système.	Voilà la section Avancé des propriétés d'affichage du système.

Réglage manuel de l'image

Si le réglage automatique de l'image n'établit pas une image correspondant à vos préférences, effectuez un réglage manuel.

Remarque : Laissez le moniteur sous tension pendant environ 15 minutes pour le préparer.

- Appuyez sur , en bas du moniteur pour afficher le menu OSD.
- Utilisez les flèches  ou  pour sélectionner  et appuyez sur  pour accéder aux paramètres de réglage.
- Utilisez les flèches  ou  pour sélectionner les paramètres **Clock** et **Phase**.

- **Clock** (fréquence de pixels) permet de régler le nombre de pixels scannés par un balayage horizontal. Si la fréquence est incorrecte, l'écran affiche des bandes verticales et la largeur de l'image n'est pas correcte.
 - **Phase** permet de régler la phase de l'horloge des pixels. Si ce réglage est incorrect, les zones claires de l'image sont de mauvaise qualité.
4. Lorsque l'image s'affiche correctement, sauvegardez le réglage des paramètres Clock et Phase.
 5. Appuyez sur  pour quitter le menu OSD.

Installation manuelle du pilote de moniteur

Vous trouverez ci-après les procédures d'installation manuelle du pilote de moniteur sous Microsoft® Windows® Vista, Microsoft® Windows® XP et Microsoft Windows 2000 Professional.

Installation du pilote sous Windows Vista

Pour installer le pilote sous Microsoft® Windows Vista, procédez de la façon suivante :

Note : Vous devez télécharger les fichiers du CD du moniteur Lenovo pour utiliser la fonction 'Plug & Play' de Windows Vista

1. Eteignez l'ordinateur et tous les périphériques connectés.
2. Assurez-vous que le moniteur est correctement connecté.
3. Allumez le moniteur puis l'unité système. Veuillez patienter pendant que le système d'exploitation Windows Vista démarre.
4. Ouvrez la fenêtre Propriétés d'affichage en cliquant sur Démarrer/Panneau de configuration puis en double-cliquant sur l'icône Matériel et son.
5. Cliquez sur l'icône Personnalisation.
6. Cliquez sur l'icône Paramètres d'affichage.
7. Cliquez sur le bouton Paramètres avancés.
8. Cliquez sur l'onglet Moniteur.
9. Cliquez sur le bouton Propriétés.
10. Cliquez sur l'onglet Pilote.
11. Ouvrez la fenêtre "Mettre à jour logiciel pilote – Moniteur PnP générique" en cliquant sur Mettre à jour pilote et cliquez sur le bouton "Parcourir mon ordinateur pour logiciel pilote".
12. Sélectionnez "Choisir d'une liste de pilotes sur mon ordinateur" et cliquez sur le bouton Suivant.
13. Cliquez sur le bouton **Have Disk** (Disque). Cliquez sur le bouton **Browse**(Parcourir) et naviguez jusqu'au répertoire suivant :
X:\Monitor Drivers\Windows Vista
 (où X est la lettre désignant le lecteur de CD-ROM).
14. Sélectionnez le fichier "L193 wide.inf" et cliquez sur le bouton Open (Ouvrir). Cliquez sur le bouton OK.
15. Sélectionnez L193 wide et cliquez sur Next (Suivant). Les fichiers sont copiés depuis le CD vers votre disque dur.
16. Fermez toutes les fenêtres ouvertes et enlevez le CD.
17. Redémarrez l'ordinateur.

Le système sélectionne automatiquement le taux de rafraîchissement maximal et le profil de couleur correspondant.

Remarque : Sur les écrans LCD, à l'inverse des écrans CRT, une fréquence de rafraîchissement plus élevée n'améliore pas la qualité de l'affichage. Lenovo conseille d'utiliser la résolution 1440 x 900 avec une fréquence de 60 Hz, ou 640 x 480 avec une fréquence de 60 Hz

Installation du pilote de moniteur sous Windows XP

Pour utiliser la fonction Plug and Play sous Windows XP, les fichiers doivent être chargés à partir du CD *Reference and Driver*.

Remarque : La procédure de cette section doit être terminée pour que vous puissiez procéder au réglage automatique de l'image sous Windows XP.

1. Mettez l'ordinateur hors tension ainsi que tous les périphériques connectés.
2. Assurez-vous que le moniteur est correctement connecté.
3. Mettez le moniteur et le système sous tension. Laissez le temps au système de démarrer sous Windows XP.
4. Ouvrez la fenêtre **Propriétés d'affichage** en cliquant sur **Démarrer** → **Panneau** de configuration, et en cliquant deux fois sur l'icône **Affichage**.
5. Cliquez sur l'onglet **Paramètres**.
6. Cliquez sur le bouton **Avancé**.
7. Cliquez sur l'onglet **Moniteur**.
8. Cliquez sur le bouton **Propriétés**.
9. Cliquez sur l'onglet **Pilotes**.
10. Ouvrez la fenêtre du guide de mise à jour du matériel **Hardware Update Wizard** en cliquant sur **Update Driver**; vous devez sélectionner une option AVANT de cliquer sur **Suivant** puis à nouveau sur **Suivant**.
11. Sélectionnez l'option d'installation à partir d'une liste ou d'un emplacement spécifique (**Avancé**), puis cliquez sur **Suivant**.
12. Sélectionnez l'option "**Don't search. I will choose the driver to install**" (Ne pas rechercher. Je choisirai le pilote à installer) puis cliquez sur **Next** (Suivant).
13. Cliquez sur le bouton **Have Disk** (Disque). Cliquez sur le bouton **Browse** (Parcourir) et naviguez jusqu'au répertoire suivant : **X:\Monitor Drivers\Windows XP & Windows 2000** (où X est la lettre désignant le lecteur de CD-ROM).
14. Sélectionnez le fichier "**L193 wide.inf**" et cliquez sur le bouton **Open** (Ouvrir). Cliquez sur le bouton **OK**.
15. Sélectionnez **L193 wide** et cliquez sur **Next** (Suivant). Les fichiers sont copiés depuis le CD vers votre disque dur.
16. Fermez toutes les fenêtres et retirez le CD.
17. Redémarrez l'ordinateur. Le système sélectionne automatiquement la fréquence de rafraîchissement maximale et les profils de correspondance des couleurs.

Remarque : Sur les écrans LCD, à l'inverse des écrans CRT, une fréquence de rafraîchissement plus élevée n'améliore pas la qualité de l'affichage. Lenovo conseille d'utiliser la résolution 1440 x 900 avec une fréquence de 60 Hz, ou 640 x 480 avec une fréquence de 60 Hz.

Installation du pilote de moniteur sous Windows 2000

Pour utiliser la fonction Plug and Play sous Windows 2000, les fichiers doivent être chargés à partir du CD *Reference and Driver*.

Remarque : La procédure de cette section doit être terminée pour que vous puissiez procéder au réglage automatique de l'image sous Windows 2000.

1. Mettez l'ordinateur hors tension ainsi que tous les périphériques connectés.
2. Assurez-vous que le moniteur est correctement connecté.
3. Mettez le moniteur et le système sous tension. Laissez le temps au système de démarrer sous Windows 2000.
4. Ouvrez la fenêtre **Propriétés d'affichage** en cliquant sur **Démarrer**→**Panneau** de configuration , et en cliquant deux fois sur l'icône **Affichage**.
5. Cliquez sur l'onglet **Paramètres**.
6. Cliquez sur le bouton **Avancé**.
7. Cliquez sur l'onglet **Moniteur**.
8. Cliquez sur le bouton **Propriétés**.
9. Cliquez sur l'onglet **Pilotes**.
10. Ouvrez la fenêtre du guide de mise à jour du matériel **Device Driver Wizard** en cliquant sur **Update Driver** ; vous devez **sélectionner** une option **AVANT** de **cliquer** sur **Suivant** puis à nouveau sur **Suivant**.
11. Sélectionnez **Afficher la liste des pilotes connus pour ce périphérique, afin de pouvoir choisir un pilote spécifique**, puis cliquez sur **Suivant**.
12. Cliquez sur le bouton **Have Disk** (Disque). Cliquez sur le bouton **Browse**(Parcourir) et naviguez jusqu'au répertoire suivant :
X:\Monitor Drivers\Windows XP & Windows 2000
(où **X** est la lettre désignant le lecteur de CD-ROM).
13. Sélectionnez le fichier "**L193 wide.inf**" et cliquez sur le bouton **Open** (Ouvrir). Cliquez sur le bouton **OK**.
14. Sélectionnez **L193 wide** et cliquez sur **Next** (Suivant). Les fichiers sont copiés depuis le CD vers votre disque dur.
15. Fermez toutes les fenêtres et retirez le CD.
16. Redémarrez l'ordinateur. Le système sélectionne automatiquement la fréquence de rafraîchissement maximale et les profils de correspondance des couleurs.

Remarque : Sur les écrans LCD, à l'inverse des écrans CRT, une fréquence de rafraîchissement plus élevée n'améliore pas la qualité de l'affichage. Lenovo conseille d'utiliser la résolution 1440 x 900 avec une fréquence de 60 Hz, ou 640 x 480 avec une fréquence de 60 Hz.

Aide supplémentaire

Si vous ne parvenez pas à résoudre un incident, prenez contact avec le centre de support. Pour plus de détails, voir Annexe A, «Maintenance et assistance » à la page A-1.

Informations relatives à l'assistance

Référence du produit

Le numéro de produit pour votre moniteur est inscrit sur le couvercle arrière comme indiqué ci-dessous.

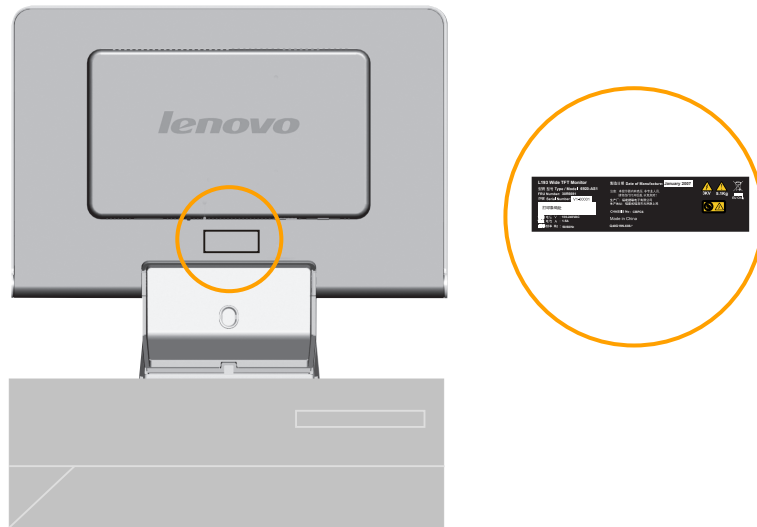

Responsabilités du client

La garantie ne s'applique pas à un produit endommagé suite à un accident, d'une mauvaise utilisation, d'un abus, d'une installation incorrecte, d'une utilisation non conforme aux spécifications et aux instructions fournies avec le produit, d'une catastrophe naturelle ou personnelle, ou de modifications ou de réparations non autorisées.

Vous trouverez ci-dessous des exemples de mauvaises utilisations ou d'abus non couverts par la garantie :

- Images gravées sur un écran CRT. Il est possible de prévenir une image gravée en activant un économiseur d'écran ou la gestion de l'alimentation en activant un économiseur d'écran ou la gestion de l'alimentation.
- Dommages physiques causés au moniteur, au socle ou aux câbles.
- Rayures ou perforations de l'écran.

Pièces détachées

Vous trouverez ci-dessous la liste des pièces détachées disponibles auprès des services de maintenance Lenovo, ou des revendeurs agréés Lenovo, et prises en charge par la garantie. Les pièces détachées sont utilisables à des fins de maintenance uniquement. Le tableau ci-dessous fournit les informations correspondant au modèle **6920-XX1**.

Tableau 3-3. Liste des pièces détachées

NUMÉRO DE PIÈCE FRU (UNITÉ REMPLAÇABLE SUR CHAMP)	DESCRIPTION	MODÈLE TYPE DE MACHINE (MTM)	COULEUR
30R5691	L193 Wide Moniteur Lenovo (TCO99)	6920-AS1	SILVER GRAY
30R5642	L193 FRU Moniteur Lenovo(Analogique)	6920-AS1	SILVER GRAY
30R5692	L193 FRU Base	6920-AS1	SILVER GRAY

Annexe A. Maintenance et assistance

Les informations ci-après décrivent le support technique disponible pour votre produit, pendant la période de garantie ou pendant toute la durée de vie du produit. Pour plus de détails sur les dispositions de votre garantie, consultez la Déclaration de Garantie Lenovo relative à votre produit.

Support technique en ligne

Un support technique en ligne est offert pendant toute la durée de vie du produit sur le site Web « Personal Computing Support » à l'adresse <http://www.lenovo.com/support>.

Pendant la période de garantie, vous bénéficiez d'une assistance pour le remplacement ou l'échange de composants défectueux. En outre, si votre option est installée sur un ordinateur ThinkPad ou ThinkCentre, vous pouvez bénéficier d'une maintenance sur site. Votre support technique interne peut vous aider à déterminer ce qui convient le mieux à votre situation.

Support technique téléphonique

Le support pour l'installation et la configuration offert par le centre de support (Customer Support Center) sera supprimé ou facturé, à la seule discrétion de Lenovo, 90 jours après que l'option ait été retirée du commerce. Des offres de support supplémentaires, comme l'assistance à l'installation, sont proposées à un tarif minime.

Munissez-vous autant que possible des informations suivantes avant d'appeler le support technique interne:

- Nom de l'option
- Numéro de l'option
- Preuve d'achat
- Fabricant, modèle, numéro de série de l'ordinateur, et manuel
- Formulation exacte des éventuels messages d'erreur
- Description de l'incident survenu Informations liées à la configuration matérielle et logicielle du système
- Informations liées à la configuration matérielle et logicielle du système

Si possible, placez-vous devant votre ordinateur. Votre support technique interne vous demandera peut-être de reproduire l'incident au cours de l'appel.

<http://www.lenovo.com/support/phone> puis cliquez sur la liste des numéros de l'aide technique **Support phone list**. Si le numéro pour votre pays ou votre région n'est pas dans la liste, contactez votre revendeur ou représentant commercial Lenovo.

Country or Region	Telephone Number
Afrique	Afrique: +44 (0)1475-555-055 Afrique du Sud: +27-11-3028888 et 0800110756 Afrique Centrale: Contactez le fournisseur de service Lenovo le plus proche
Argentine	0800-288-5366 (Espagnol)
Australie	131-426 (Anglais)
Autriche	Support Up and running : 01-24592-5901 Support et services prévus par la garantie: 01-211-454-610 (Allemand)
Belgique	Support Up and running : 02-210-9820 (Néerlandais) Support Up and running : 02-210-9800 (Français) Support et services prévus par la garantie : 02-225-3611 (Néerlandais, Français)
Bolivie	0800-0189 (Espagnol)
Brésil	Région de Sao Paulo: (11) 3889-8986 hors de la région de Sao Paulo: 0800-701-4815 (Portugais du Brésil)
Canada	Toronto: 416-383-3344 hors de Toronto: 1-800-565-3344 (Anglais, Français)
Chili	Numéro sans frais: 1230-020-1130 (Espagnol)
Chine	800-810-1818 poste 5070 8610 84981188 poste 5070 (Mandarin)
Chine (R.A.S de Hong-Kong)	PC familial : 852-2825-7799 ordinateur ommercial: 852-8205-0333 ThinkPad et WorkPad : 852-2825-6580 (Cantonais, Anglais, Mandarin)
Colombie	01-800-952-0466 (Espagnol)
Costa Rica	800-011-1029 (Espagnol)
Croatie	0800-0426
Chypre	+357-22-841100
République tchèque	+420-2-7213-1316
Danemark	Support Up and running: 4520-8200 Support et services prévus par la garantie : 7010-5150 (Danois)
République dominicaine	Numéro sans frais: 1-866-434-2080 (Espagnol)
Equateur	1-800-426911 (Espagnol)
El Salvador	800-6264 (Espagnol)
Estonie	+386-61-1796-699
Finlande	Support Up and running: 09-459-6960 Support et services prévus par la garantie : +358-800-1-4260 (Finnois)

France	Support Up and running : 0238-557-450 Support et services prévus par la garantie (matériel): 0810-631-213 Support et services prévus par la garantie (logiciel): 0810-631-020 (Français)
Allemagne	Support Up and running: 07032-15-49201 Support et services prévus par la garantie : 01805-25-35-58 (Allemand)
Grèce	+30-210-680-1700
Guatemala	1800-624-0051 (Espagnol)
Honduras	Tegucigalpa: 232-4222 San Pedro Sula: 552-2234 (Espagnol)
Hongrie	+36-1-382-5720
Inde	1800-425-6666+91-80-2678-8970 (Anglais)
Indonésie	800-140-3555 (Anglais) 62-21-251-2955 (Anglais, Indonésie)
Irlande	Support Up and running : 01-815-9202 Support et services prévus par la garantie : 01-881-1444 (Anglais)
Israël	Centre de service de Givat Shmuel: +972-3-531-3900 Centre de service de Haifa: +972-4-849-4608 (Hébreu, Anglais)
Italie	Support Up and running : 02-7031-6101 Support et services prévus par la garantie : +39-800-820094 (Italien)
Japon	Numéro sans frais: 0120-20-5550 International: +81-46-266-4716 Les numéros de téléphone ci-dessus ont une boîte vocale en japonais. Pour obtenir du support en anglais, attendez la fin du message; un opérateur vous répondra. Veuillez dire «English support please »et votre appel sera transféré à un opérateur parlant anglais Logiciel informatique: 0120-558-695 Appels internationaux : +81-44-200-8666 (Japonais)
Corée	1588-5801 (Coréen)
Lettonie	+386-61-1796-699
Lituanie	+386-61-1796-699
Luxembourg	+352-298-977-5063 (Français)
Malaisie	1800-88-8558 (Anglais, Bahasa, Melayu)
Malte	+356-23-4175
Mexique	001-800-123-1632 (Espagnol)
Moyen-Orient	+44 (0)1475-555-055
Pays-Bas	+31-20-514-5770 (Néerlandais)
Nouvelle-Zélande	0800-733-222 (Anglais)

Nicaragua	001-800-220-1830 (Espagnol)
Norvège	Support Up and running: 6681-1100 Support et services prévus par la garantie : 8152-1550 (Norvégien)
Panama	001-866-434-2080 (Autre numéro vert) (Espagnol)
Pérou	0-800-00-966 (Espagnol)
Philippines	1800-1888-1426 (Anglais) 63-2-995-8420 (Philippin)
Pologne	+48-22-878-6999
Portugal	+351-21-892-7147 (Portugais)
Roumanie	+4-021-224-4015
Fédération de Russie	+7-495-940-2000 (Russe)
Singapour	1800-3172-888 (Anglais, Bahasa, Melayu)
Slovaquie	+421-2-4954-1217
Slovénie	+386-1-4796-699
Espagne	91-714-7983 0901-100-000 (Espagnol)
Sri Lanka	+94-11-2448-442 (Anglais)
Suède	Support Up and running: 08-477-4420 Support et services prévus par la garantie : 077-117-1040 (Suédois)
Suisse	Support Up and running: 058-333-0900 Support et services prévus par la garantie : 0800-55-54-54 (Allemand, Français, Italien)
Taïwan	886-2-8723-9799 0800-000-700 (Mandarin)
Thaïlande	1-800-299-229 (Thaï)
Turquie	00800-4463-2041 (Turc)
Royaume-Uni	Support à la clientèle: 01475-555-055 Support concernant la garantie: 08705-500-900 (Anglais)
Etats-Unis	1-800-426-7378 (Anglais)
Uruguay	000-411-005-6649 (Espagnol)
Venezuela	0-800-100-5722 (Espagnol)
Viêt-Nam	Pour les régions du nord et Hanoï: 84-4-843-6675 Pour les régions du sud et Ho Chi Minh Ville :: 84-8-829-5160 (Anglais, Vietnamien)

Annexe B. Remarques

Le présent document peut contenir des informations ou des références concernant certains produits, logiciels ou services Lenovo non annoncés dans ce pays. Pour plus de détails, référez-vous aux documents d'annonce disponibles dans votre pays, ou adressez-vous à votre partenaire commercial Lenovo. Toute référence à un produit, logiciel ou service Lenovo n'implique pas que seul ce produit, logiciel ou service puisse être utilisé. Tout autre élément fonctionnellement équivalent peut être utilisé, s'il n'enfreint aucun droit de Lenovo. Il est de la responsabilité de l'utilisateur d'évaluer et de vérifier lui-même les installations et applications réalisées avec des produits, logiciels ou services non expressément référencés par Lenovo.

Lenovo peut détenir des brevets ou des demandes de brevet couvrant les produits mentionnés dans le présent document. La remise de ce document ne vous donne aucun droit de licence sur ces brevets ou demandes de brevet. Si vous désirez recevoir des informations concernant l'acquisition de licences, veuillez en faire la demande par écrit à l'adresse suivante :

*Lenovo (United States), Inc.
500 Park Offices Drive, Hwy. 54
Research Triangle Park, NC 27709
Etats-Unis
Attention: Lenovo Director of Licensing*

LE PRESENT DOCUMENT EST LIVRE EN L'ETAT. LENOVO DECLINE TOUTE RESPONSABILITE, EXPLICITE OU IMPLICITE, RELATIVE AUX INFORMATIONS QUI Y SONT CONTENUES, Y COMPRIS EN CE QUI CONCERNE LES GARANTIES DE NON-CONTREFAÇON ET D'APTITUDE A L'EXECUTION D'UN TRAVAIL DONNE. Certaines juridictions n'autorisent pas l'exclusion des garanties implicites, auquel cas l'exclusion ci-dessus ne vous sera pas applicable.

Le présent document peut contenir des inexactitudes ou des coquilles. Il est mis à jour périodiquement. Chaque nouvelle édition inclut les mises à jour. Lenovo peut modifier sans préavis les produits et logiciels décrits dans ce document.

Les produits décrits dans ce document ne sont pas conçus pour être implantés ou utilisés dans un environnement où un dysfonctionnement pourrait entraîner des dommages corporels ou le décès de personnes. Les informations contenues dans ce document n'affectent ni ne modifient les garanties ou les spécifications des produits Lenovo. Rien dans ce document ne doit être considéré comme une licence ou une garantie explicite ou implicite en matière de droits de propriété intellectuelle de Lenovo ou de tiers. Toutes les informations contenues dans ce document ont été obtenues dans des environnements spécifiques et sont présentées en tant qu'illustration. Les résultats peuvent varier selon l'environnement d'exploitation utilisé.

Lenovo pourra utiliser ou diffuser, de toute manière qu'elle jugera appropriée et sans aucune obligation de sa part, tout ou partie des informations qui lui seront fournies.

Les références à des sites Web non Lenovo sont fournies à titre d'information uniquement et n'impliquent en aucun cas une adhésion aux données qu'ils contiennent. Les éléments figurant sur ces sites Web ne font pas partie des éléments du présent produit Lenovo et l'utilisation de ces sites relève de votre seule responsabilité.

Les données de performance indiquées dans ce document ont été déterminées dans un environnement contrôlé. Par conséquent, les résultats peuvent varier de manière significative selon l'environnement d'exploitation utilisé. Certaines mesures évaluées sur des systèmes en cours de développement ne sont pas garanties sur tous les systèmes disponibles. En outre, elles peuvent résulter d'extrapolations. Les résultats peuvent donc varier. Il incombe aux utilisateurs de ce document de vérifier si ces données sont applicables à leur environnement d'exploitation.

Marques

Les termes qui suivent sont des marques de Lenovo aux Etats-Unis et/ou dans certains autres pays :

Lenovo

Logo de Lenovo

ENERGY STAR et le logo ENERGY STAR sont des marques.

Microsoft, Windows sont des marques d'International Business Machines Corporation aux Etats-Unis et/ou dans certains autres pays.

D'autres sociétés sont propriétaires des autres marques, noms de produits ou logos qui pourraient apparaître dans ce document.