

Z60m series Setup Poster

P/N 39T6086

07/11/2005

Size : 11x14 inches

Color : 2 color job = ■ Process Black (This plate must be printed in PMS Process Black C)

■ Process Magenta (This plate must be printed in PMS 032cvc)

Font : IBM Fonts and Helvetica Neue Family

Material : 100 gsm gloss art paper (Use 100% recycled paper in only Japan.)

Blue line shows die-cut. DO NOT PRINT.

Please change the barcode No.

Please change the country name if the poster is printed in other than China.

ThinkPad®

首次安裝說明

如需詳細資訊，請按下 ThinkVantage 按鈕。



1 打開包裝：



打開包裝：

- ThinkPad(R) 電腦
- 電池組
- 電源線
- AC 整流器

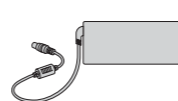
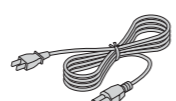
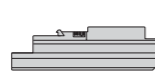
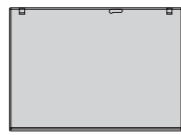

- 兩個 TrackPoint(R) 套帽
- 手冊



* 請參閱背面有關清單未列、

註：在使用電腦之前，請先閱讀「服務與疑難排解手冊」中的安全注意事項。

- 本安裝說明
- 服務與疑難排解手冊
- 其他附錄或宣傳單

2 安裝電池組：

電池裝入後馬上就能使用。

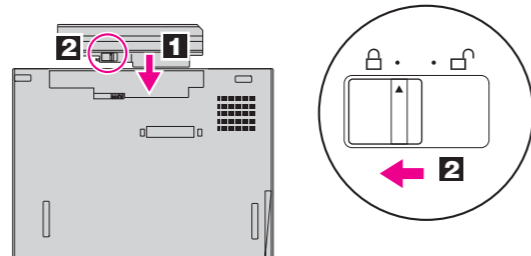

3 接上電源：

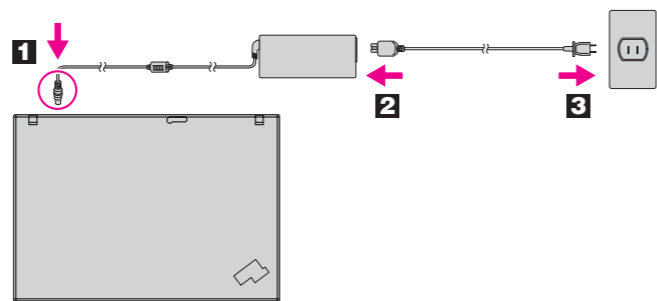
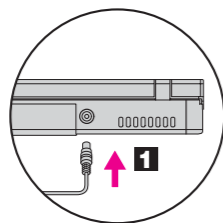

4 開啟電腦的電源：



5 利用 UltraNav(TM) 多點導覽系統來點選：

朝您想移動指標的方向壓按 TrackPoint 套帽，或用手指在觸控板上移動。空格鍵和觸控板下方的左右按鈕，功能就跟滑鼠按鈕一樣。

6 遵照螢幕的指示來配置作業系統：

此程序需花費數分鐘，且電腦可能會重新啟動數次。

7 如需更多資訊，請按一下 ThinkVantage 按鈕：



ThinkVantageDesign

1 UltraConnect(TM) wireless

2 ThinkLight(R) 鍵盤照明燈

3 單手卡榫

4 無線 WAN 天線 *

5 音量和靜音按鈕



6 電源按鈕



7 ThinkVantage 按鈕



8 Web 瀏覽器上一頁和下一頁



9 指紋辨識器 *

10 TrackPoint 中央按鈕

11 Fn 鍵

搭配使用其他按鍵，可存取 ThinkPad 特殊功能



工作站鎖定



進入休眠



管理電源配置



ThinkLight 開 / 關



暫停



多媒體控制項



配置位置設定檔



多媒體控制項



配置顯示器的設定值



變更顯示器的亮度



配置輸入裝置的設定值



放大畫面內容



管理外接式裝置

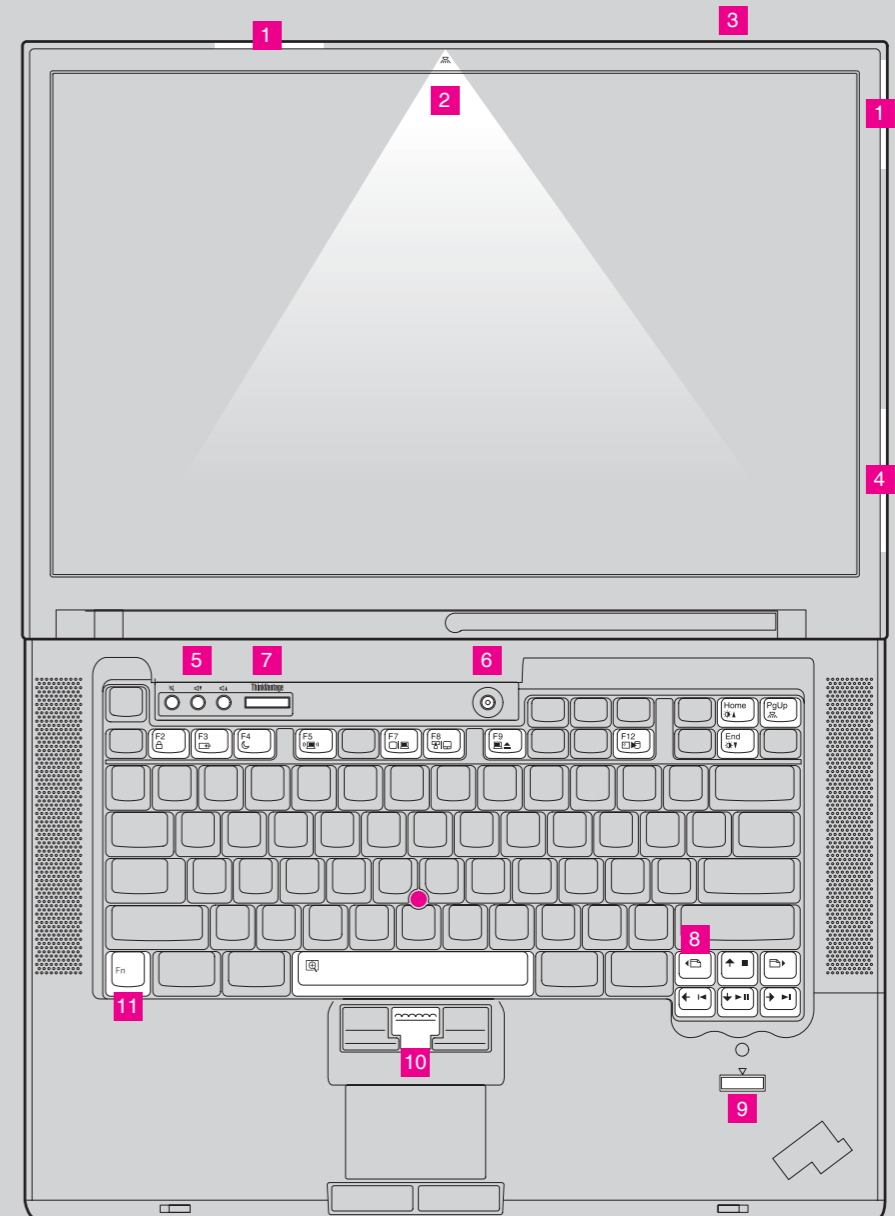

P/N: 39T6086

Z60m series Setup Poster

P/N 39T6086

07/11/2005

Size : 11x14 inches

Color : 1 color job = Process Black (This plate must be printed in PMS Process Black C)

Font : IBM Fonts and Helvetica Neue Family

Material : 100 gsm gloss art paper (Use 100% recycled paper in only Japan.)

Blue line shows die-cut. DO NOT PRINT.

Please change the barcode No.

Please change the country name if the poster is printed in other than China.

安裝選用記憶體

您可以增加電腦的記憶體量。

註：您只能使用電腦支援的記憶體類型。如果您安裝錯誤的選用記憶體或安裝不支援的記憶體類型，當您嘗試啟動電腦時，電腦會發出警告響聲。

1 安裝選用的 SO-DIMM ：

1 觸摸接地的金屬物體
以減少可能損壞 SO-DIMM
的體內靜電。避免觸摸

2 關閉電腦的電源。

3 拔除連接電腦的 AC 整流器以及

4 關閉電腦顯示器，然後翻到電腦
背面。

5 取出電池。

6 更換四顆螺絲。

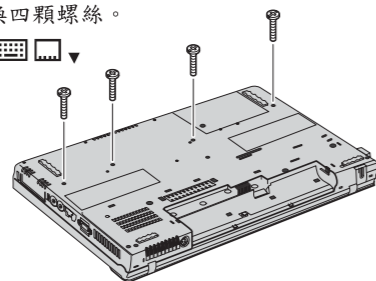

7 再次關閉電腦並更換手掌
放置區。無需拔除軌跡板的接線。

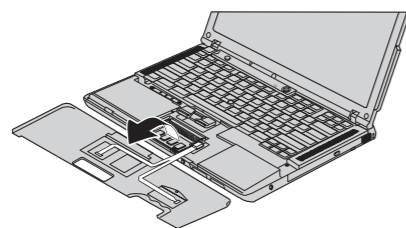

8 如果 SO-DIMM 已安裝，請依圖示移除它。

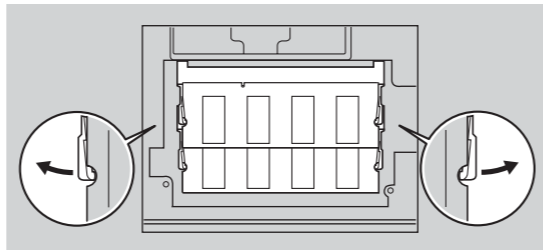

9 將 SO-DIMM 連接邊緣的缺口
對齊插槽內的分隔板。用力將 SO-DIMM
以 20 度插入插槽 1；然後向下壓，
直到貼齊定位 2。

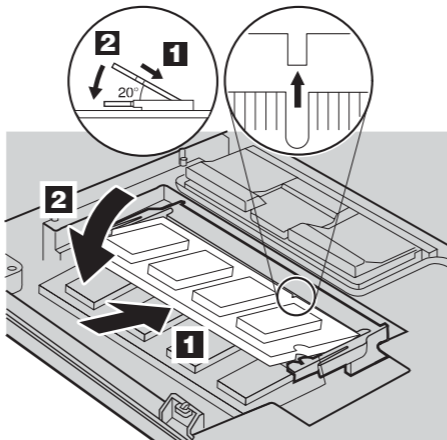

10 更換手掌放置區。

11 關閉電腦並更換四顆螺絲。

12 更換電池。

2 確認選用 SO-DIMM 安裝正確：

1 開啟電腦的電源。

2 啟動期間出現提示時，按下 ThinkVantage 按鈕。

3 按一下 "Configure" 類別下的 "Access BIOS"，開啟 "BIOS Setup Utility"。

4 確認「Installed memory」項目顯示您電腦安裝的記憶體總容量。例如，
如果您的電腦有 256 MB 的標準記憶體，後來您又多裝了 512 MB SO-DIMM，
那麼「Installed memory」所顯示的容量應為 768 MB。

ThinkVantageTechnologies

按下您鍵盤上的 ThinkVantage 按鈕，

ThinkVantage



若要進一步瞭解 ThinkVantage Technologies 及其他主題，請從 Productivity Center 的功能表開啟 Access Help。

Productivity Center

Access Connections

安全

Rescue and Recovery

System Migration Assistant

系統更新

* 有關打開包裝的其他附註：

1) 部份機型可能包含本表未列的品項。

2) 如果有任何品項遺漏或毀損，請向購買處洽詢。

3) 本電腦配碟對碟回復功能。回復出廠安裝的檔案與應用程式所需的一切，都在您的硬碟中，無須使用回復光碟。如需其他相關資訊，請參閱「服務與疑難排解手冊」中的「回復預先安裝的軟體」。

姓名：_____

公司名稱：_____

型號：_____

序號：_____

公司或轉銷商服務：_____

支援網站：_____

支援電話：_____

© Copyright Lenovo 2005.
Portions © Copyright International Business Machines Corporation 2005.
All rights reserved.

ThinkPad 是 Lenovo 的註冊商標。
IBM 是 IBM 公司的註冊商標。

Printed in China

僅適用於條碼位置