

# Beüzemelési útmutató

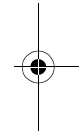

## 10/100 PCI hálózati illesztőkártyák

For instructions in Hungarian, refer to the guide located in the  
\_CE Languages/\_Hungarian directory on the *EtherCD*.

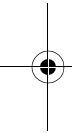

<http://www.3com.com/>  
<http://www.3com.com/productreg>

2001. szeptemberi kiadás

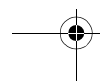
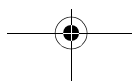

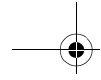

**3Com Corporation ■ 5400 Bayfront Plaza ■ Santa Clara, California ■ 5052-8145 ■ USA**

Copyright © 2001 3Com Corporation. Minden jog fenntartva. A 3Com Corporation írásbeli hozzájárulása nélkül tilos a dokumentációt, illetve annak részeit bármilyen módon reprodukálni, illetve felhasználni fordítás, átszerkesztés vagy átalakítás formájában.

A 3Com Corporation fenntartja magának a dokumentáció előzetes írásbeli értesítés nélkül történő megváltoztatásának jogát.

A 3Com Corporation nem vállal semmilyen - kifejezett vagy vélelmezett - felelősséget a dokumentációval kapcsolatban, beleértve a vélelmezett garanciákat, az értékesíthetőségre vonatkozó garanciát, az igény kielégítésére vonatkozó garanciát, valamint az adott célra való alkalmasságra vonatkozó garanciát. A 3Com bármikor változtatásokat végezhet a dokumentációban említett termék(ek)en, illetve program(ok)on.

A dokumentációban esetlegesen előforduló eltávolítható adattárolón lévő szoftverek említése egy licencszerződés keretében történik, mely megtalálható a termék mellett egy külön dokumentumként, vagy az eltávolítható adathordozón egy LICENSE.TXT vagy !LICENSE.TXT nevű fájlban. Ha ezt nem találja, lépjen kapcsolatba a 3Com képviselőjével.

**UNITED STATES GOVERNMENT LEGEND**

*If you are a United States government agency, then this documentation and the software described herein are provided to you subject to the following:*

All technical data and computer software are commercial in nature and developed solely at private expense. Software is delivered as "Commercial Computer Software" as defined in DFARS 252.227-7014 (June 1995) or as a "commercial item" as defined in FAR 2.101(a) and as such is provided with only such rights as are provided in 3Com's standard commercial license for the Software. Technical data is provided with limited rights only as provided in DFAR 252.227-7015 (Nov 1995) or FAR 52.227-14 (June 1987), whichever is applicable. You agree not to remove or deface any portion of any legend provided on any licensed program or documentation contained in, or delivered to you in conjunction with, this User Guide.

Ellenkező feltüntetésének hiányában a 3Com bejegyzett védjegyei az Egyesült Államokban kerültek bejegyzésre, más országokban vagy igen, vagy nem.

A 3Com és az EtherCD bejegyzett védjegy, a 3Com embléma pedig a 3Com Corporation védjegye.

A Microsoft, a Windows és a Windows NT a Microsoft Corporation bejegyzett védjegye.

Minden egyéb vállalat és terméknév tulajdonosuk védjegyét képezi

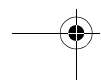
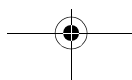
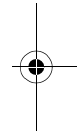
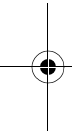

# Beüzemelési útmutató

Ez a beüzemelési útmutató alapvető információkat közöl a 3Com 10/100 PCI hálózati illesztőkártya (NIC) telepítéséről Microsoft Windows XP, Windows 2000 vagy Windows Millennium Edition (Me) operációs rendszerrel működő számítógépekhez.

Az egyéb operációs rendszerekkel kapcsolatos információ, illetve a telepítés, beállítás és hibaelhárítás részletesebb leírása a felhasználói kézikönyvben található (USRGUIDE.PDF) az *EtherCD-n*.

## A súgó megnyitása

Ha a kártya telepítése vagy használata során hibákat észlel, forduljon a következő források egyikéhez:

- 3Com Knowledgebase:  
<http://knowledgebase.3com.com>
- A *3Com 10/100 PCI hálózati illesztőkártya felhasználói kézikönyve* az *EtherCD-n* található.
- 3Com Connection Assistant (az *EtherCD-ről* telepíthető; útmutatás a felhasználói kézikönyvben található)

## Az illesztőprogramok beszerzése

A legújabb illesztőprogramok, illetve az *EtherCD-n* nem található illesztőprogramok listája megtalálható a 3Com webhelyén, ha a 3C905C illesztőprogramokra keres:

<http://www.3com.com>

## Mielőtt elkezdené

A kártya telepítése előtt győződjön meg róla, hogy a számítógép megfelel a következő hardveres és szoftveres követelményeknek:

- 80486, Pentium vagy ennek megfelelő processzor
- Szabad PCI-illesztőhely
- Legalább 640 kB memória

Értesítse a hálózati rendszergazdát, ha bármelyik elem sérült vagy hiányzik. Ha vissza kell küldeni a kártyát, akkor ezt az eredeti (vagy annak megfelelő) csomagolásban kell megtenni.

## Biztonsági előírások



**VIGYÁZAT:** A kártya olyan rendszerbe kerül beszerelésre, melyben a feszültség halálos áramütést okozhat. A rendszer fedelének eltávolítása előtt végezze el a következő óvintézkedéseket saját egészségének és a rendszer sértetlenségének megőrzése érdekében.

- A fedél eltávolítása előtt győződjön meg róla, hogy a rendszer ki legyen kapcsolva, és a tápkábel ki legyen húzva.
- Csak szigetelt vagy nem vezető eszközöket használjon.
- Kizárólag sztatikusságmentes környezetben végezze a kártya ki- és beszerelését. A földelt csuklópánt (vagy más antisztatikus eszköz) és az antisztatikus szőnyeg használata erősen ajánlott.
- Ne viseljen fém tárgyakat, ékszereket kezén és csuklóján.

## A beszerelés áttekintése

Az alábbi lépések a kártya beszerelését írják le Windows XP, Windows 2000 vagy Windows Me környezetben.

Ha más operációs rendszert futtató számítógépbe szereli be a kártyát, akkor kövesse a felhasználói kézikönyv utasításait. Más operációs rendszerek - például a Windows 98 és a Windows 95 - esetében egy előtelepítő programot kell futtatni a kártya beszerelése előtt.

- 1 Szerelje be a kártyát a számítógépbe, és csatlakoztassa a hálózathoz. A leírás itt "A kártya telepítése" a(z) 3. oldalon és itt "A kártya csatlakoztatása a hálózathoz" a(z) 4. oldalon található.
- 2 Indítsa el a számítógépet.  
A Windows érzékeli a kártyát, és telepíti az illesztőprogramot. A Windows-rendszerben található illesztőprogramot frissíteni kell az *EtherCD-n* található legújabb verzióval.
- 3 A Windows indítása után helyezze be az *EtherCD-t* a CD-meghajtóba.
- 4 Frissítse a kártya illesztőprogramját. Leírás itt található: "Az illesztőprogram telepítése" a(z) 4. oldalon.
- 5 Indítsa újra a számítógépet.

## A kártya telepítése

### A kártya telepítése

- 1 Kapcsolja ki a számítógépet, és húzza ki a tápkábelt.
- 2 Távolítsa el a számítógép fedelét.
- 3 Válasszon egy üres, nem megosztott PCI illesztőhelyet, és távolítsa el annak fedelét. Őrizze meg a csavart.

**i** **MEGJEGYZÉS:** Ne helyezze a kártyát megosztott PCI-illesztőhelyre. Ne használjon ISA-illesztőhely melletti PCI-illesztőhelyet. Ez az illesztőhely gyakran meg van osztva, és nem támogatja a busz kiemelését.

- 4 Óvatosan helyezze be a kártyát az üres PCI-illesztőhelyre.  
Egy határozott mozdulattal ellenőrizze, hogy a kártya megfelelően illeszkedik-e az illesztőhelyen.

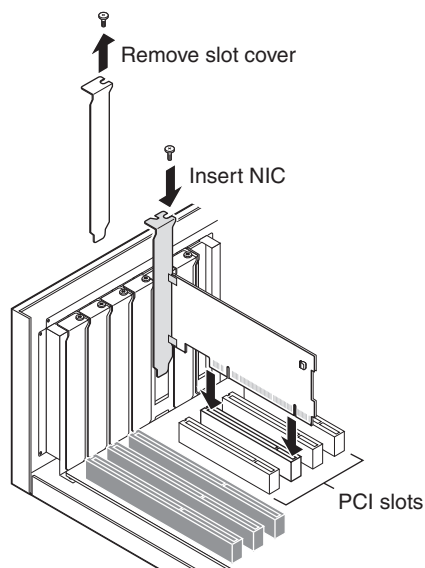

- 5 Rögzítse a kártyát a korábban eltávolított csavarral.

**i** **MEGJEGYZÉS:** Ha be szeretné szerelni a távoli bekapcsolást biztosító kábelt, akkor kövesse a felhasználói kézikönyv útmutatását. Ha nem szeretné csatlakoztatni a kábelt, folytassa a 6. lépéstől.

- 6 Helyezze vissza a számítógép fedelét, és csatlakoztassa a tápkábelt.  
Na kapcsolja be a számítógépet, amíg a kártyát nem csatlakoztatta a hálózathoz. Ennek leírását a következő szakasz tartalmazza.

## Beüzemelési útmutató

**A kártya csatlakoztatása a hálózathoz**

Csatlakoztassa a megfelelő hálózati kábelt a kártya portjához. Az adatokat az alábbi táblázat tartalmazza.

Port	Hálózati környezet	Szükséges kábel	Maximális kábelhossz
RJ-45	100 Mbps (100BASE-TX)	5-ös kategória, nem árnyékolt csavar érpárú (UTP)	100 m (328 láb)
	10 Mbps (10BASE-T)	3-as, 4-es vagy 5-ös kategóriájú UTP	100 m (328 láb)
AUI	10 Mbps (10BASE5)	10BASE5 vastag, koaxiális Ethernet	500 m (1640 láb)
BNC	10 Mbps (10BASE2)	10BASE2 vékony, koaxiális Ethernet	185 m (607 láb)
SC	100 Mbps (100BASE-FX)	Nagy hullámhosszú száloptika (1300 nm): 50 $\mu$ /125 $\mu$ vagy 62,5 $\mu$ /125 $\mu$ többmódú szál	Teljesen duplex: 2000 m (6560 láb) Félduplex: 412 m (1351 láb)
ST	10 Mbps (10BASE-FL)	Rövid hullámhosszú száloptika (850 nm): 50 $\mu$ /125 $\mu$ vagy 62,5 $\mu$ /125 $\mu$ többmódú szál	Teljesen duplex: 2000 m (6560 láb) Félduplex: 412 m (1351 láb)

**Az illesztőprogram telepítése**

Az illesztőprogram telepítését a következő lépésekkel végezheti el a kártya beszerelése, és hálózathoz csatlakoztatása után.

- 1 Kapcsolja be a számítógépet.  
A Windows érzékeli a kártyát, és telepíti az illesztőprogramot. A Windows-rendszerben található illesztőprogramot frissíteni kell az *EtherCD-n* található legújabb verzióval.
- 2 A Windows indítása után helyezze be az *EtherCD-t* a CD-meghajtóba.  
Ekkor megjelenik az *EtherCD* fő menüje.
- 3 Kattintson az *NIC Software*, *NIC Drivers and Diagnostics*, majd az *Update NIC Driver* lehetőségre.

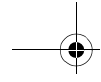

## Az illesztőprogram telepítése

---



- 4** Ha csak az illesztőprogramot szeretné telepíteni, kattintson az *Update Drivers and remove Diagnostic Program* lehetőségre. Ha az illesztőprogramot és a kártya diagnosztikai programját is telepíteni szeretné, kattintson az *Update Drivers and Diagnostic Program* lehetőségre.
- 5** Kövesse a képernyőn megjelenő utasításokat, majd lépjen ki az *EtherCD-ről*, ha a frissítés befejeződött.
- 6** Indítsa újra a számítógépet.  
A telepítés befejeződött. A kártya helyes telepítésének ellenőrzéséhez olvassa el a felhasználói kézikönyv erre vonatkozó fejezetét.

